

KMK KORKMAZ iskele Kalıp; inşaat sektörüne iskele,kalıp, endüstriyel kalıp sistemlerinin projelendirilmesi, üretimi ve satış sonrası teknik destek konularında hizmet vermektedir.

Firmamız, müşteri memnuniyetini ve müşteri odaklı hizmet anlayışını ilk sırada tutmaktadır. Kalitesinden ve müşteri memnuniyetinden taviz vermeden üretim yapmak ilk prensiplerindedir.

- **PERDE KOLON SİSTEMLERİ-** Wall and Column Formwork System
  - H20 li Kolon ve Perde Kalıpları
  - Tırmanma Kalıp Sistemleri
  - Sac Yüzeyli Hafif Pano Sistemleri
- **DÖŞEME SİSTEMLERİ**
  - Teleskobik Dikmeli Sistem -Telescopic Props System
  - H Tipi Yük İskelesi Sistemi – H Type Load-bearing Scaffolding System
  - Flanşlı Tip İskele Sistemi- Flanged Type Scaffolding System
  - Fincanlı Tip İskele Sistemi- Cup-lock Type Scaffolding System
  - Döşeme Panosu- Slab Panels
- **CEPHE İSKELE SİSTEMLERİ-** Facade Scaffolding Systems
  - Flanşlı Tip Cephe İskelesi - Flanged Facade Scaffolding System
  - H Tipi Cephe İskelesi – H Type Facade Scaffolding System

### **Geniş yüzeyli perde kolon kalıpları**

H20'li perde kalıpları konutlardan endüstri yapılarına, istinad perdelerinden viyadük ayaklarına kadar çok geniş kullanım alanına sahiptir. İşin başlangıcında oluşturulan panolar işin sonuna kadar demonte edilmeden kullanılabilir. Böylece hem işçilikten hem de zamandan tasarruf edilir. Ayrıca malzeme zayıtı minimumdur. Perde kalıpları her bir projeye göre farklı beton basınçlarına göre dizayn edilmekte, çok yüksek perdelerde güvenle kullanabilmeyi sağlar. Perde kalıbının her iki yüzeyine gelen beton basıncı, kalıp içine bırakılmış pvc borulardan geçirilen tie-Rod'lar ile karşılıklı aktarılır ve taşınır. Bu ankrajlama sistemi emniyetle 90 KN çekme yükü taşıyabilir. Geniş yüzeyli panolar çok ağır olmasından dolayı şantiyedeki vinç yardımı ile taşınabilir.

H20 li perde kalıpları 3 ana elemandan oluşur.

Bunlar ahşap kiriş, plywood ve çelik perde kuşağıdır.

Standart H20 ahşap kiriş boyları 245 cm, 290 cm, 330 cm, 360 cm, 390 cm, 450 cm ve 490 cm dir. Bu standart ahşap kirişleri kullanarak aşağıdaki pano yüksekliklerini elde edebiliriz.



H20 ahşap kirişleri, H20-H20 kuşak birleştirme elemanı kullanarak farklı yükseklik elde edilip tek bir kiriş gibi kullanma imkânı sağlanır.



Standart pano genişlikleri;  
Standart panel widths;

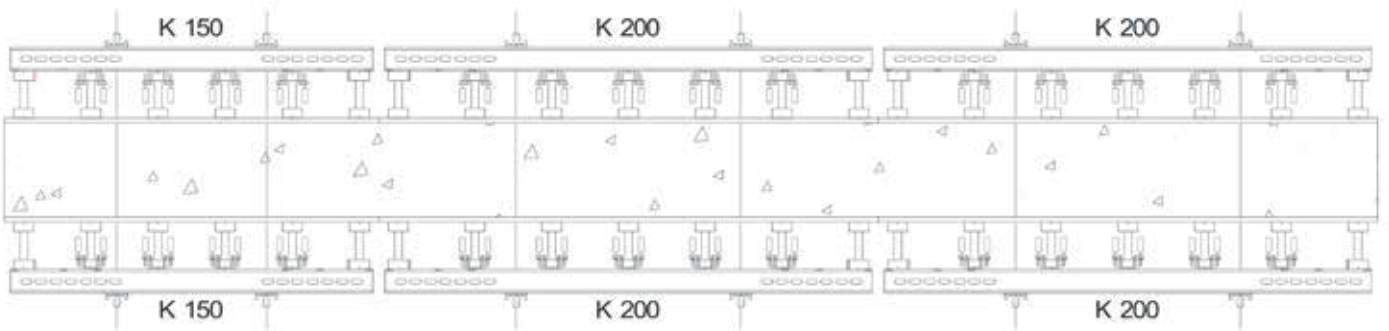
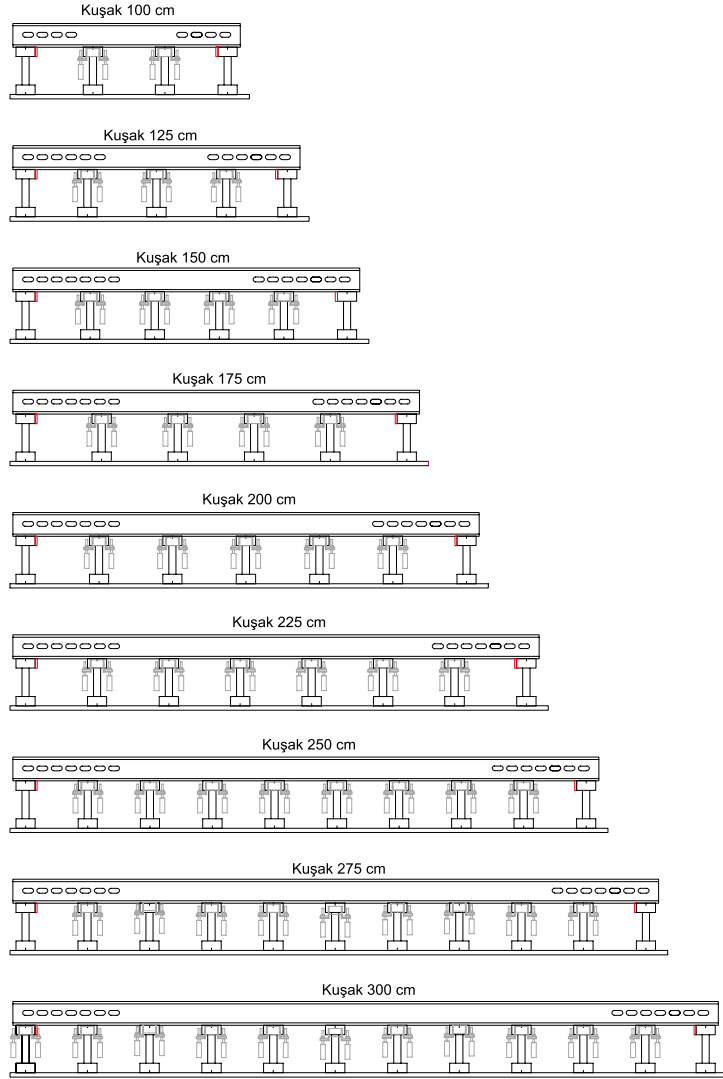

H20'li paneller kuşak birleştirme elemanı vasıtasıyla iki pano yan yana kama ile birleştirilir. Böylelikle panolar hem şakulüne alınır hem de basmaya ve çekmeye dirençli bir birleşim sağlanır.

Kolonlarda beton döküm hızı fazla olması nedeni ile kolon kalıpları perde kalıbına göre daha yüksek beton basıncına göre dizayn edilir. Bu tür kalıp sisteminde standart projelendirme yükleri kolon kalıbında 90 kN/m<sup>2</sup>, perde kalıplarında ise 50 kN/m<sup>2</sup> olarak kabul edilir.

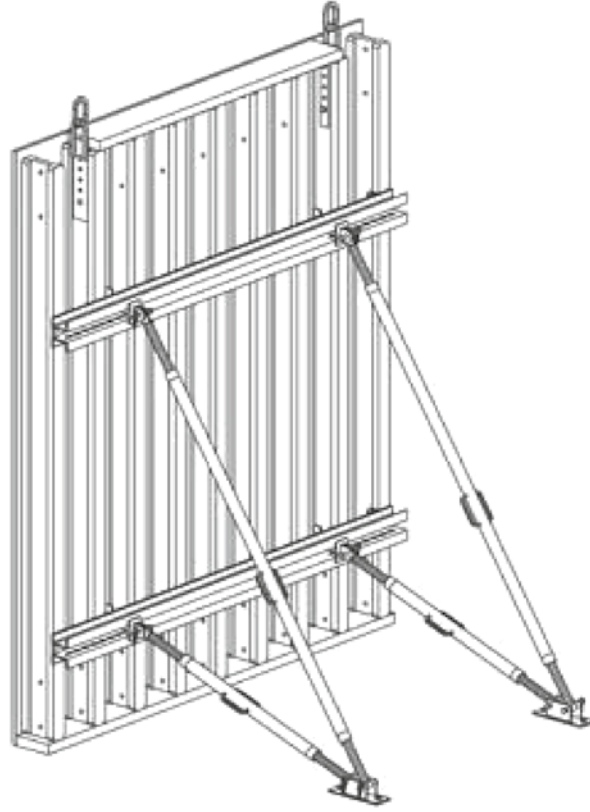

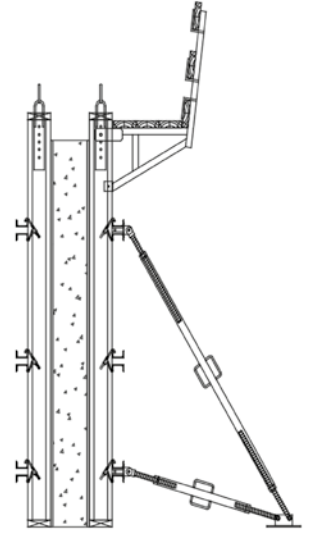
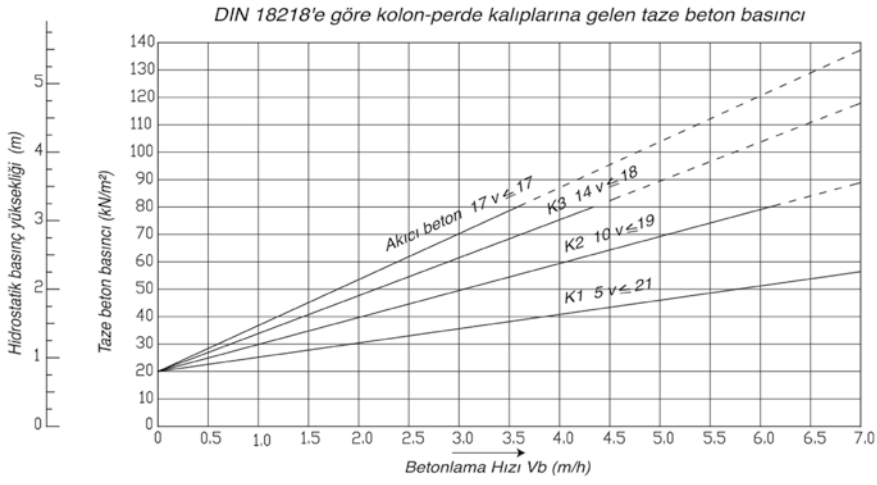

**Alın detayları** iki farklı şekilde çözülmektedir.

1-Dış köşe birleştirme parçası ile,

2-Alın bağlama parçası kullanmak suretiyle

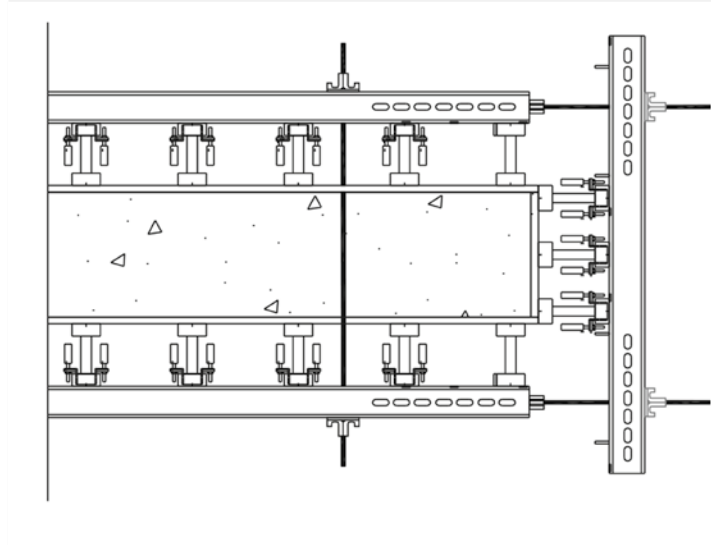
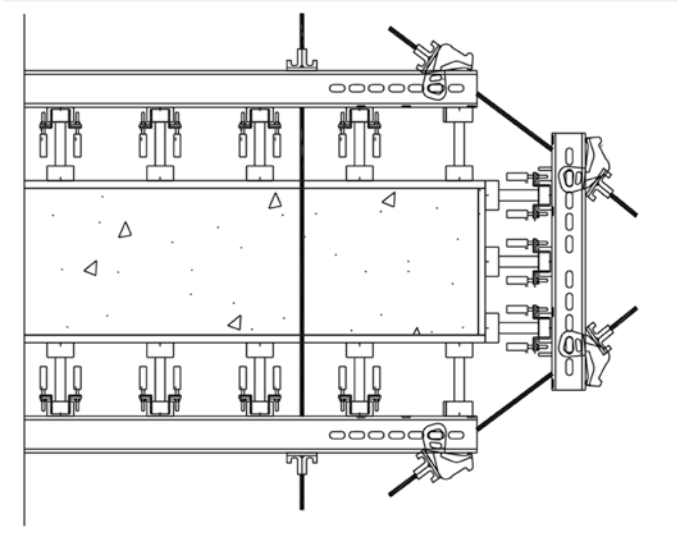

PERDE KALIBI NPU 100 ÇELİK KUŞAK SEHİM TABLOSU

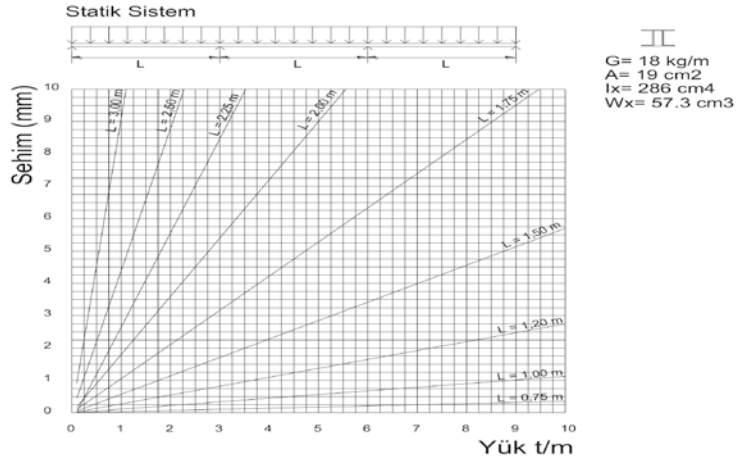

**TİPİK KOLON VE REZERVASYON BOŞLUKLU KOLON KESİTLERİ:**

Bazı projelerde karşılaşılan alt katlardaki büyük kesitli kolonlar üst katlarda küçülmektedir. Bu gibi problemler bu tür kalıp sisteminde sorun değildir. Aynı kolon panosu revizyon yapmadan rezervasyon boşluğu bırakarak çözebilirsiniz.



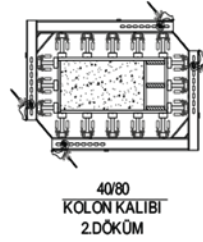
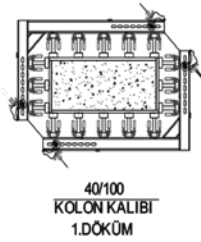
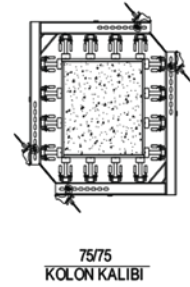
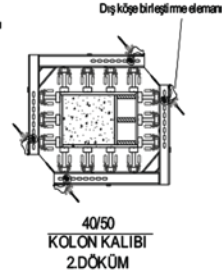
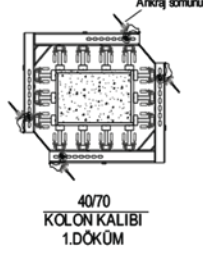
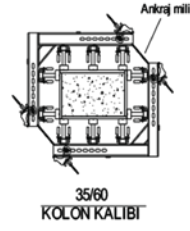

### Ayarlanabilir kolon kalıbı KS-PS

Ayarlanabilir kolon kalıbı 100NPU kuşağı KS-PS ile aynı elemanlar kullanılarak farklı ölçülerde kolonlar elde edilebilmektedir. Bu sistemde de iki adet L pano sadece iki köşeden dış köşe birleştirme elemanı ve ankrāj mili kullanılarak birleştirilir.

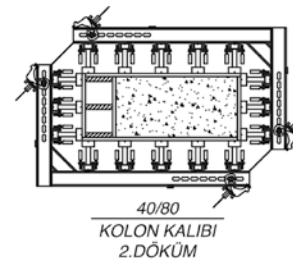
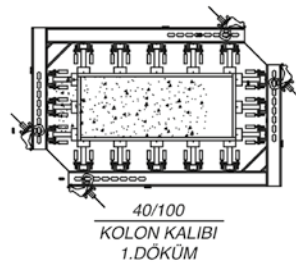
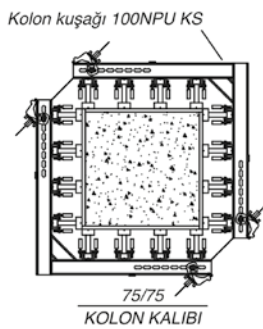
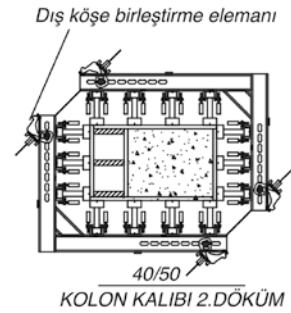
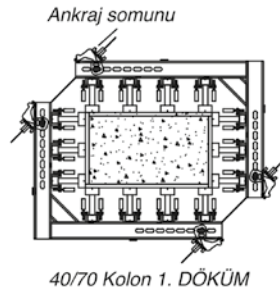
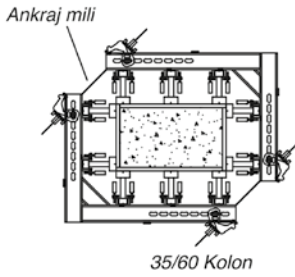

Kolon kalıbının içine konacak "REZERVASYON" ile değişik geometri kolonları da dökmek mümkündür.

## Tırmanma Kalıp Sistemleri

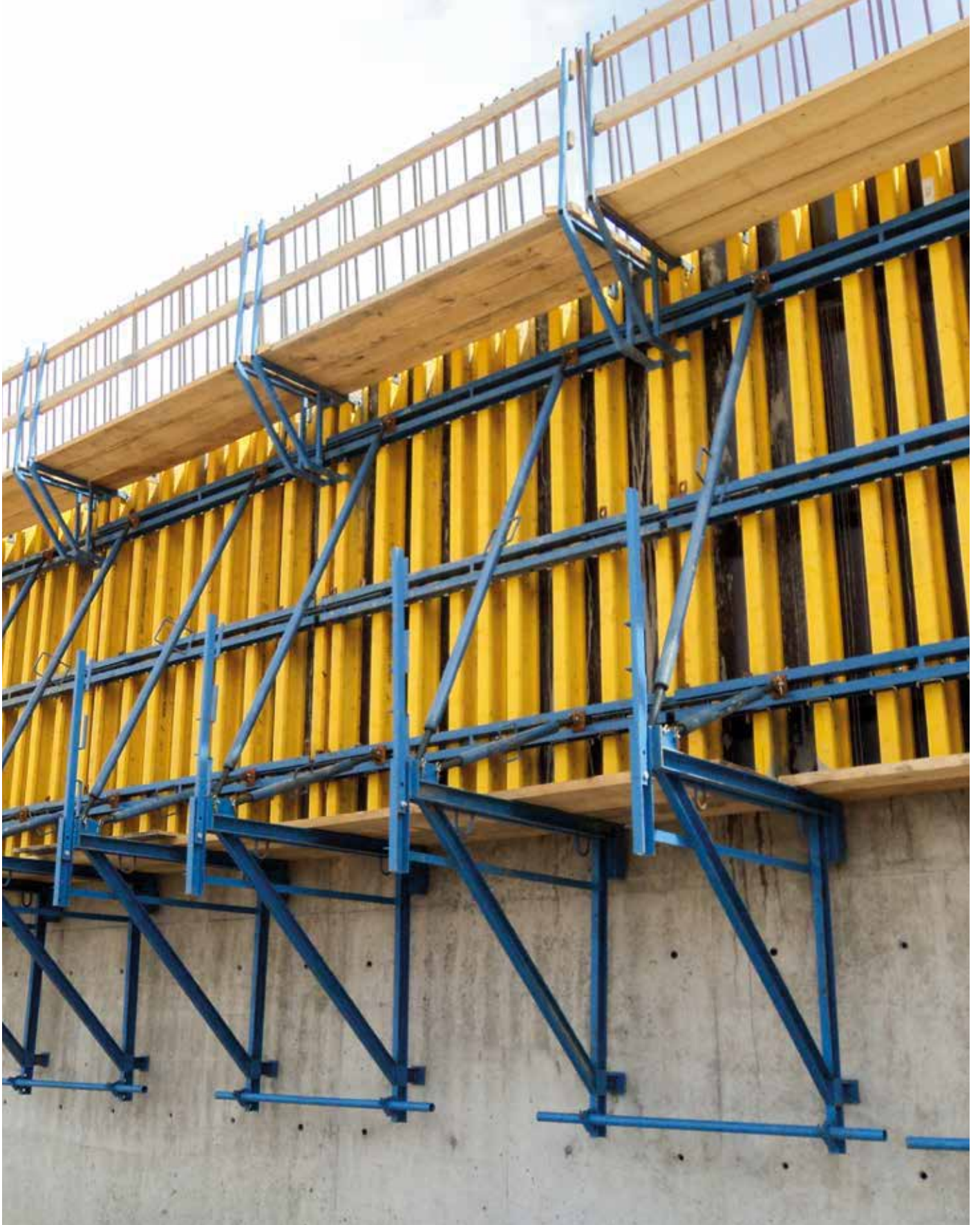



Tırmanma sistemleri perdeler için kullanılmaktadır. Tırmanma konsolları, tırmanma asılları veya havuç ankrajlar vasıtasıyla betona sabitlenir. Konsollar üzerinde platform oluşturularak perde kalıbının oturacağı yüzey elde edilmiş olur. Ayrıca işçiler için de güvenli bir çalışma alanı oluşturulur.

Sistem özellikleri;

- Sistem çok az sayıda ve standart parçadan oluşur,
- Her türlü projeye uygulanabilir,
- Hızlı ve güvenilir askı sistemi,
- Büyük platformlardır.



#### TIRMANMA SİSTEMİNİN KURULMASI:

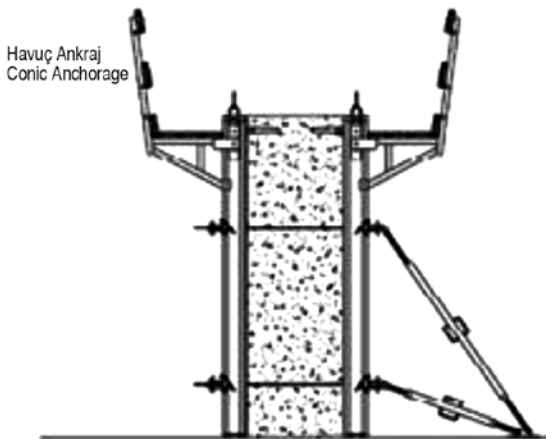

k dökümde kalıba sabitlenmiş olan havuç veya kalıcı ankrajla beraber yer tutucu beton içinde kalır.

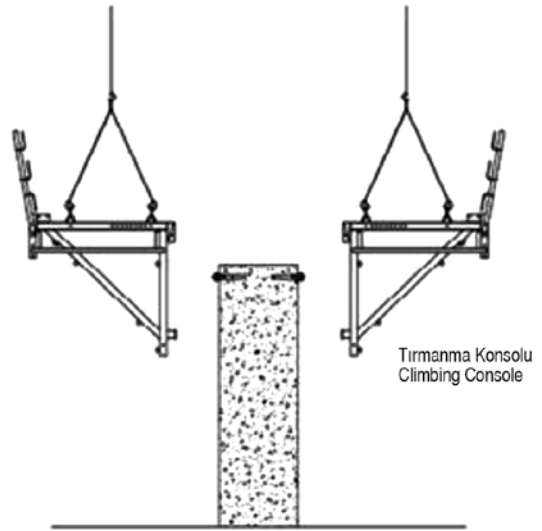

Yer tutucular sökülerek tırmanma asılları veya havuç ankraja civata takılır.

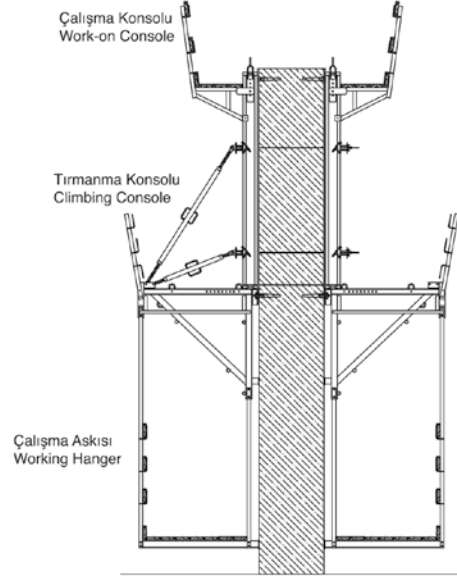
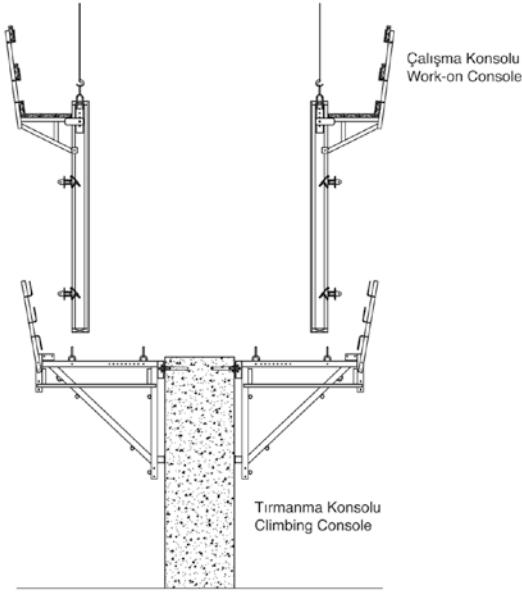

Tırmanma konsollarından oluşturulan platformun üzerine perde veya kolon kalıbı oturtularak kalıbın kurulumu tamamlanır.

*The installation is completed with fixing the platform which is established by climbing consoles to curtain wall or column mould.*

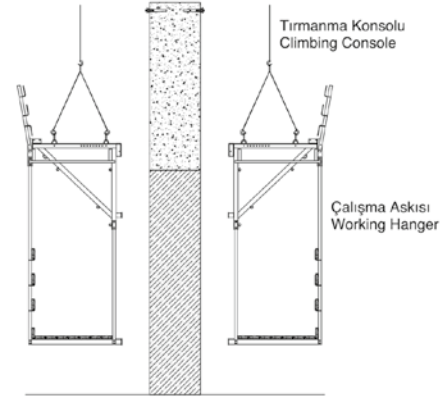
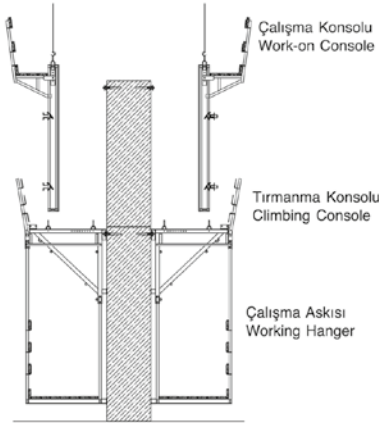

Beton dökümü yapıldıktan sonra perde veya kolon kalıbı sökülür ve tırmanma konsollarından meydana getirilen platformlar bir sonraki döküm için üst tarafta bırakılan havuç ankraja veya tırmanma askısının üzerine oturtulur.

*After the casting of the concrete and dismantling of column formwork, climbing platforms that are established by climbing consoles fixed onto the conic anchorage or climbing hanger for next concreting.*

Bu sistemde perde veya kolon kalıbı tırmanma konsollarından bağımsız olarak taşınmaktadır.

*In this system curtain-wall or column moulding is being carried independently.*

Tırmanma konsolları ve panoların birlikte taşınması da mümkündür. Konsol ve panoları birlikte taşımak için dikey kuşak ve taşıma aparatı gerekmektedir.

*It is possible to carry climbing consoles and panel together. Vertical waler and carrying component required for carrying consoles and panels together.*

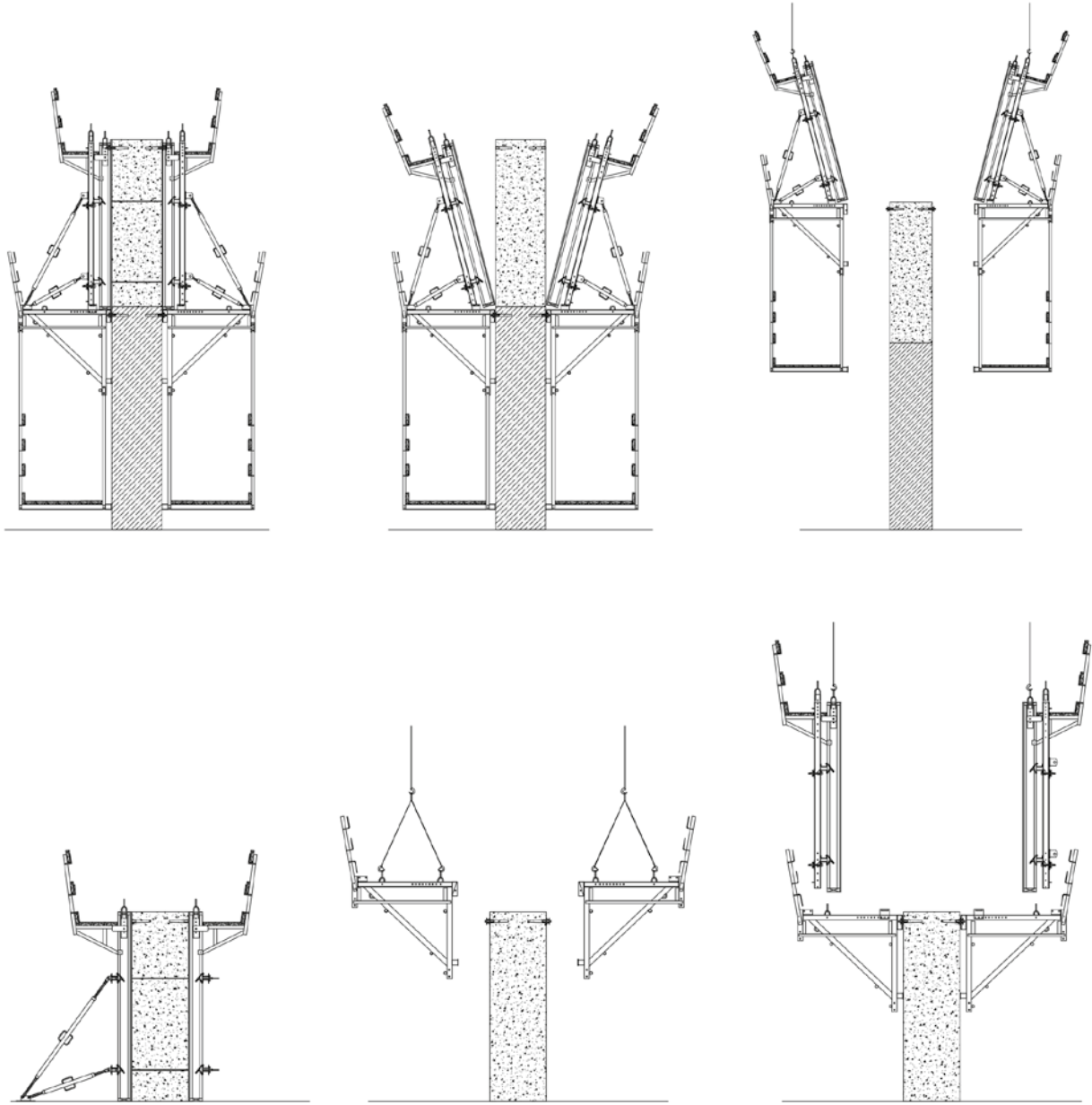

Konsol ve Panellerin birlikte taşınması  
*Carrying of Console and Panels together*

## Şaft Platformu

Şaft platform kirişleri asansör boşluklarında perde kalıplarının oturtulması ve işçilerin bu gibi bölgelerde güvenle çalışabileceği bir platform oluşturulması için dizayn edilmiştir. Şaft platform kirişlerine mafsallı şaft platform askıları takılır. Üzerlerine tali kirişler atılarak ahşaptan platform oluşturulur.

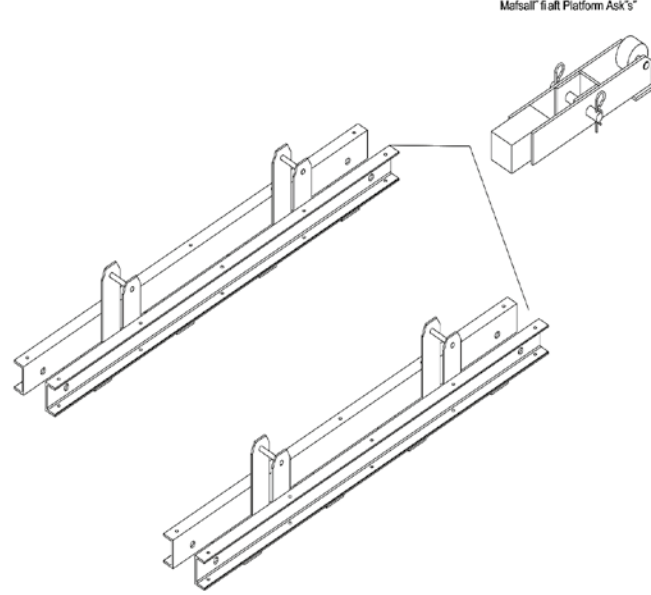

Asansör şaft projede bulunan şartların iç açıklıklarına göre dizayn edilir.

*Elevator shaft is being designed according to inner gaps of the shafts on Project.*

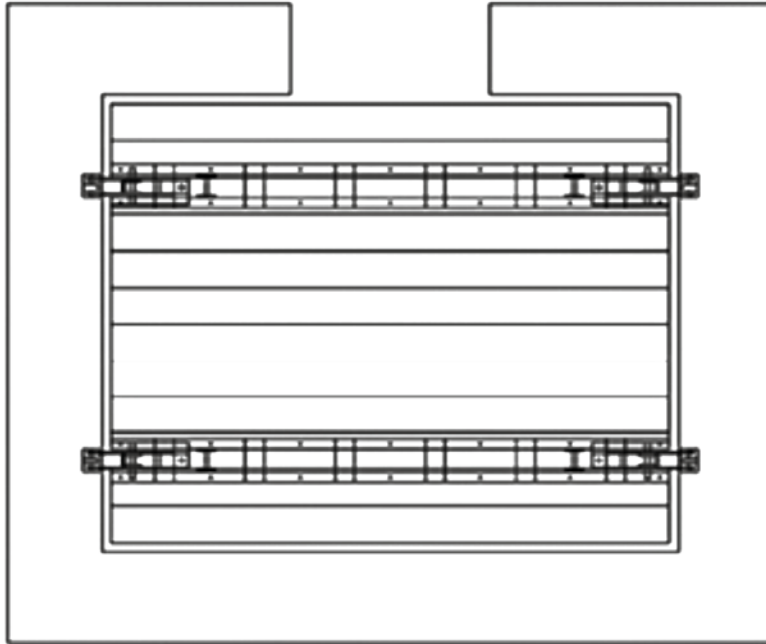

Şaftın iç açıklığının büyüklüğüne göre ana gövdeyi oluşturan NPU dan yapılan çelik kuşağın ebatları ve planda konulacak kiriş sayısı değişkenlik gösterir.

*According to shaft's inner gap, dimensions of the NPU steel walers establishing main body, and numbers of the beams shows variety.*

Şaft Platform Yuvası  
Shaft Platform Slot

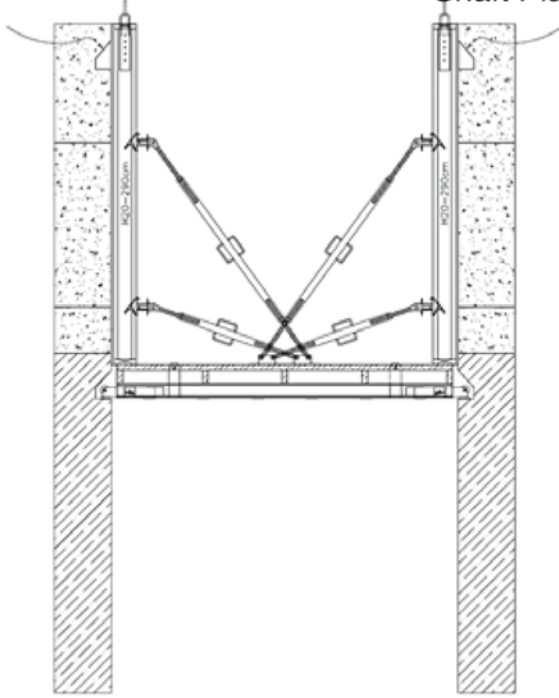

Şaft platformu monte edilir ve mafsallı şaft platform askıları perde içinde oluşturulan yuvalara takılır. Şaft perde kalıbı platform üzerine yerleştirilir ve perde dökümü yapılır.

*The shaft platform is mounted and the articulated shaft platform hangers are installed in the slots created in the curtain. The shaft curtain formwork is placed on the platform and the curtain is cast.*

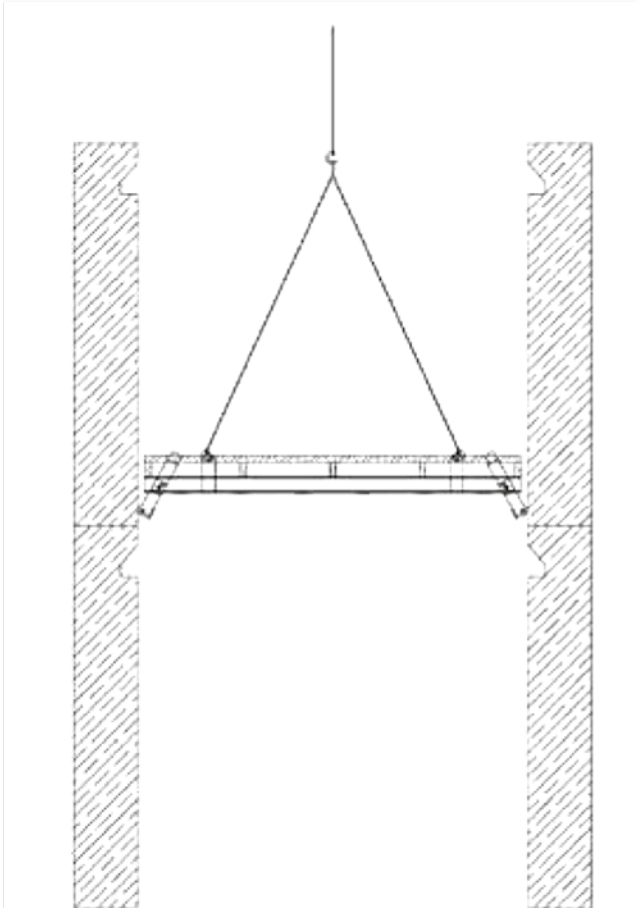

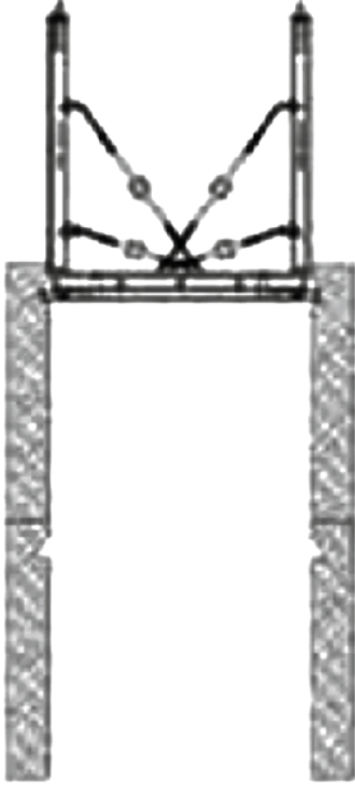

Şaft platformunun üzerindeki perde kalıbı uygun bir yere alınır. Şaft platformu vinç ile bir üst kata alınır. Mafsallı şaft platform askıları aşağı doğru dönerek platformun yukarı çıkmasına izin verir.

*The curtain pattern on the shaft platform is taken to a suitable place. The shaft platform is taken to the upper floor by crane. The articulated shaft platform slings turn downwards, allowing the platform to go up.*



Platform askıları üst kattaki yuvalara oturtularak taşıma işlemi tamamlanır. Perde kalıbı platform üzerine alınır.

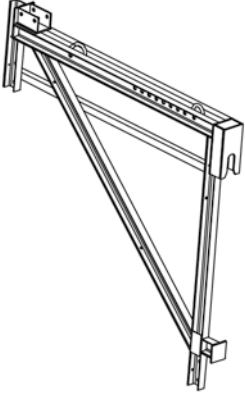
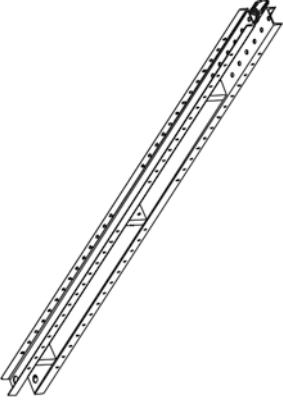
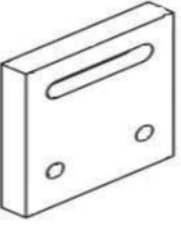



	Ürün Kodu İtem No	Ürün Açıklaması Description	Ağırlık Weightkg
	15218010000150 15218010000200	TIRMANMA KONSOLU <i>Climbing Console</i> 150 200	73.50 95.00
	15218021100000	TT DİKEY KUŞAK <i>Single Sided Vertical Waler</i>  NPU 100	31.10
	15218010000001	PANO - KONSOL BAĞLAMA APARATI <i>Panel - Console Connection Component</i>	7.00
	15218010000002	KONSOL ALTI ÇALIŞMA PLATFORMU ÇT 150 <i>Work On Platform</i>	29.00

	Ürün Kodu İtem No	Ürün Açıklaması Description	Ağırlık Weightkg
	15318165245020 15318165245025 15318165245030 15318165245035	HAVUÇ ANKRAJ EG <i>Conic Anchorage</i>  L= 20 cm L= 25 cm L= 30 cm L= 35 cm	1.75 2.00 2.26 2.50
	15318000000300	KONSOL TAŞIMA KONIĞI <i>Console Carrier Cone</i>	1.80
	15318010000001	ANKRAJ VİDASI CİVATASI <i>Conic Anchorage Bolt</i>  M24 / 120	0.80
	15318010000002	HAVUÇ ANKRAJ ANAHTARI EG <i>Conic Anchorage Spanner EG</i>	2.70
	15318010015502	PLASTİK KILIF 15/5 <i>Plastic Cover 15/5</i>	0.01



	Ürün Kodu İtem No	Ürün Açıklaması Description	Ağırlık Weightkg
	15318100015501	YER TUTUCU 15/5 EG <i>Place Holder 15/5EG</i>	0.43
	15318165000015	ÜÇGEN ANAHTAR 15 DK <i>Spanner</i>	0.30
	15318165000155	TIRMANMA ASKISI 15/5 <i>Climbing Hanger 15/5</i>	0.97
	15218006001516	KALICI ANKRAJ 15/16 <i>PERMANENT ANCHORAGE 15/16</i>	0.85
	15218005480100	BAĞLANTI BORUSU L=100 cm <i>Connecting Tube</i> ø48 x 2.5 mm	kg/m 2.80

	Ürün Kodu İtem No	Ürün Açıklaması Description	Ağırlık Weightkg
	15318116000000	<b>ANKRAJ SOMUNU EG</b> <i>Anchorage Nut EG</i>  Dayanımı 90 kN'dur. Galvanizli ve CE belgelidir. Permissible load is 90 kN, galvanized and CE certified	<b>0.53</b>
	15313100016060 15313100016120	<b>PİM</b> <i>Pin</i>  16x 60 mm 16x120 mm	<b>0.11</b> <b>0.22</b>
	15314100000100	<b>KOPİLYA</b> <i>Detent Pin</i>	<b>0.03</b>

## Tek Taraflı Destek Kalıp Sistemleri



Perde kalıbının karşılıklı olarak bağlanamadığı, ankraj millerinin kullanılmadığı durumlarda tek taraflı kalıp sistemleri kullanılmaktadır. Daha çok,

- Baraj yapılarında
- İzolasyonlu perdelerde
- Ankraj milinin kullanılması imkanı olmayan kalın duvarlarda
- Kalın perdelerin alın kapaklarında kullanılır.

Tek yüzeyli perde kalıbı sisteminde; kalıba gelen beton basıncı, yük payandaları vasıtası ile perde duvarın zemin kısmında daha önceden beton içine bırakılmış olan kalıcı ankrajlara iletilmektedir. Perde duvarın yüksekliğine göre kullanılacak olan tek yüzeyli destek kalıp sistemi değişmektedir.

**Yüksekliklere göre tek taraflı destekleme ekipmanı sisteminin belirlenmesi**  
*Determin of the single sided supporting equipment according to heights*

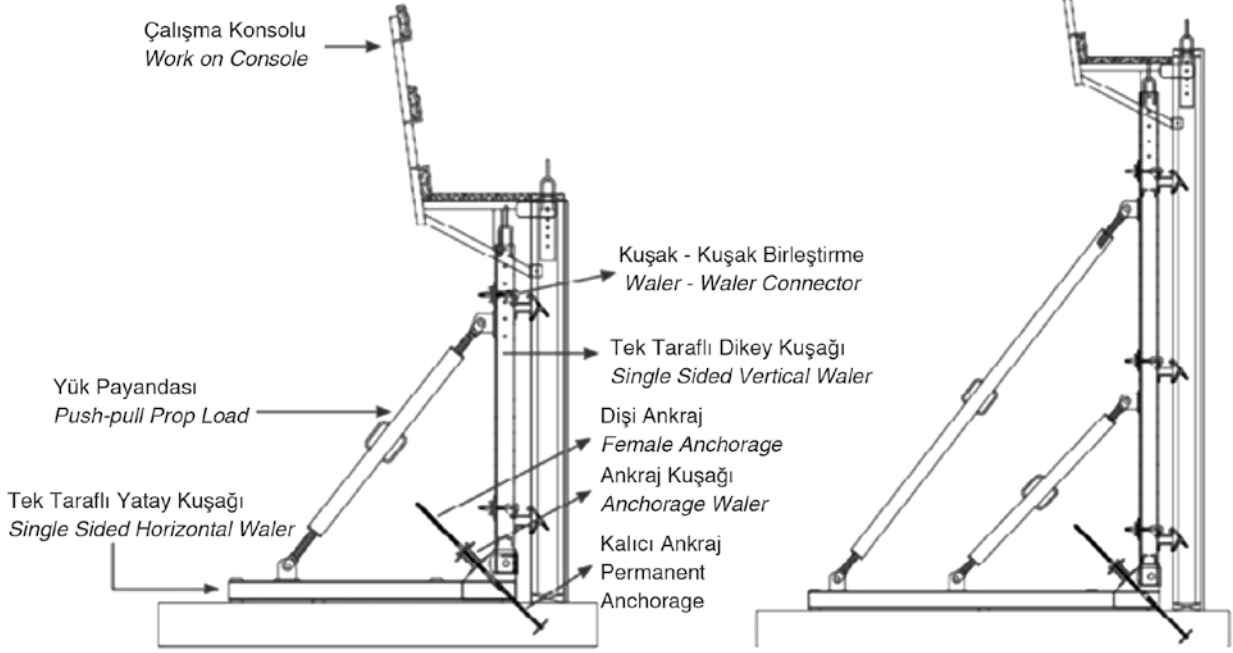

H max perde / wall:400 cm

**Kullanım alanları:** Perdelerin çift yüzeylerinin kalıplanamadığı durumlarda kullanılan sistemlerdir.  
**Area of usage:** Being used in conditions where the curtain wall formwork can't be used on two side of the wall.

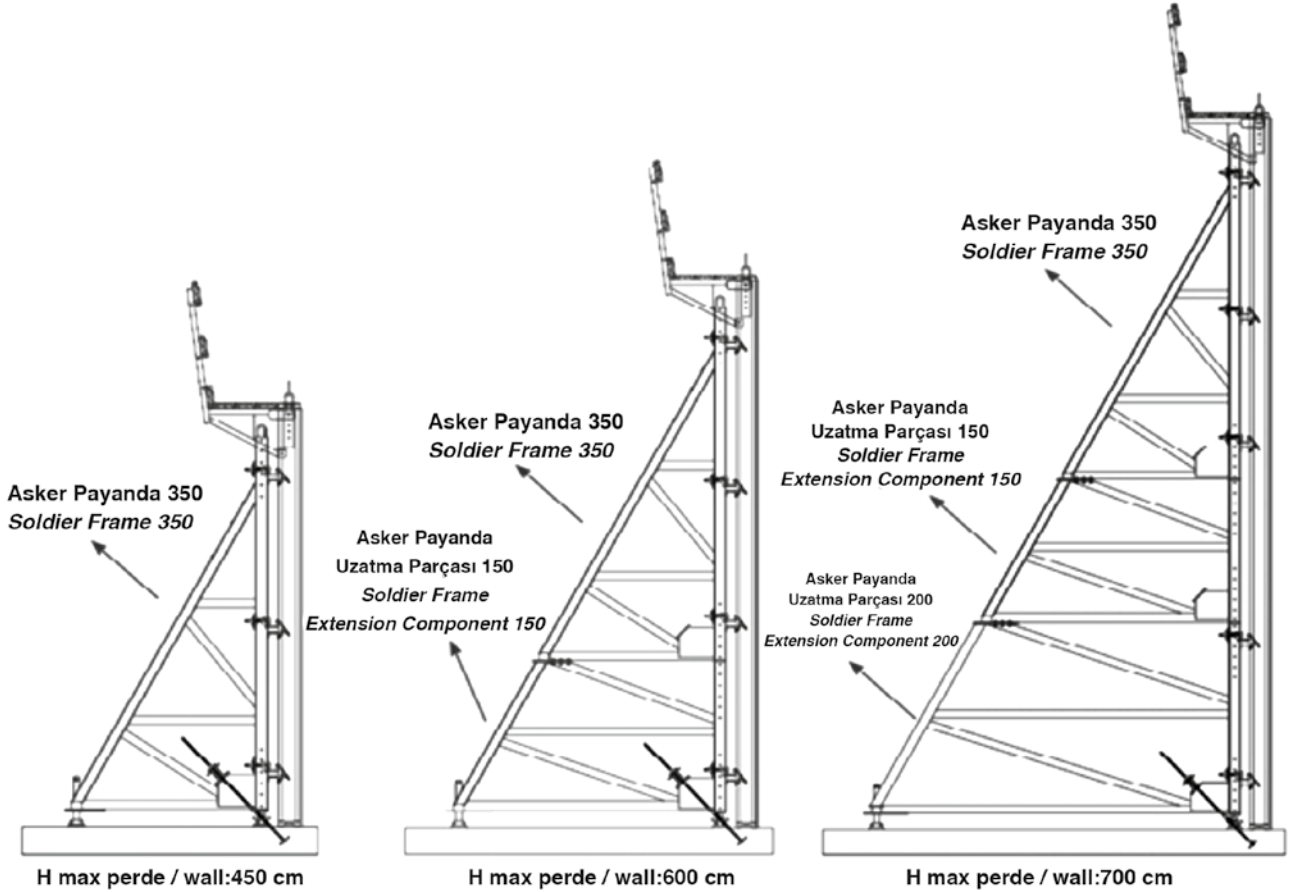

H max perde / wall:450 cm

H max perde / wall:600 cm

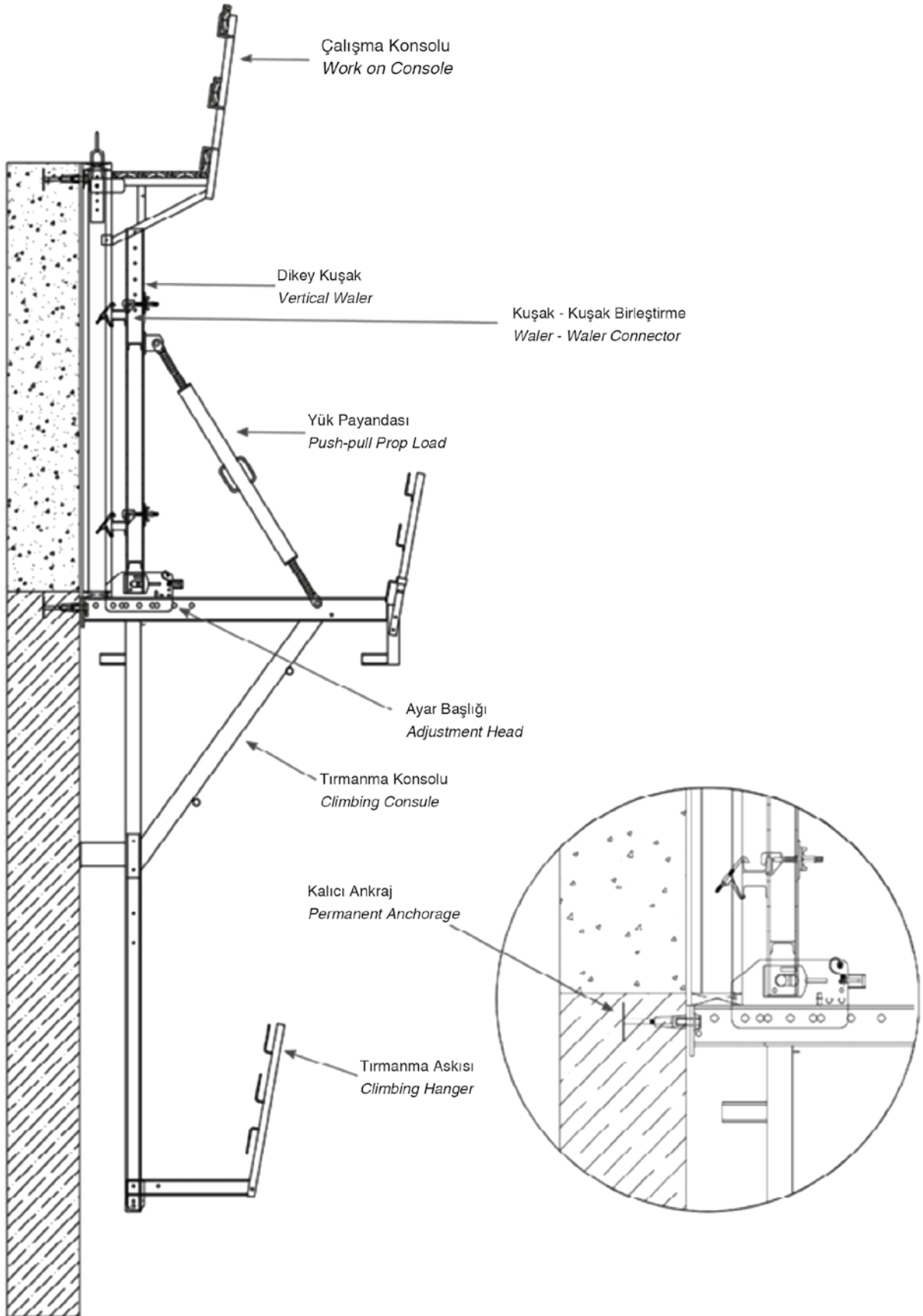

H max perde / wall:700 cm

**Tek taraflı tırmanır destekleme sistemi ekipmanları**  
*Single sided climbing supporting system equipments*



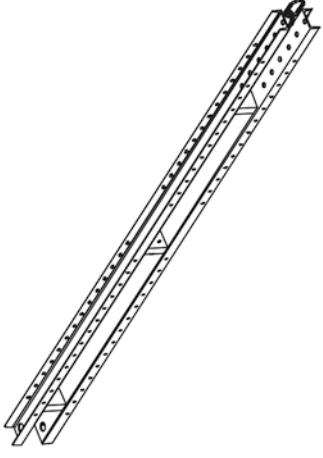
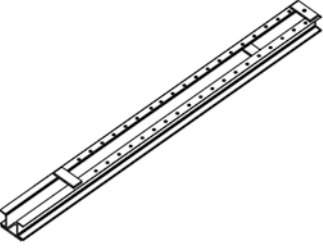
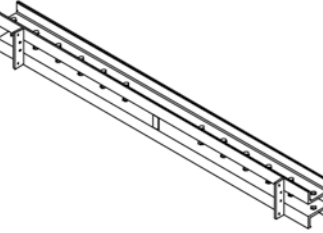
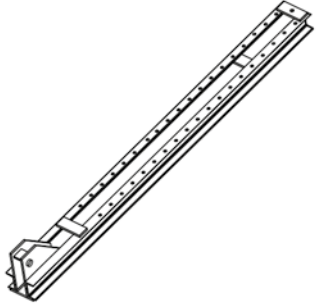



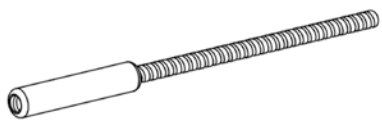







	Ürün Kodu İtem No	Ürün Açıklaması Description	Ağırlık Weightkg
		<b>TT DİKEY KUŞAK</b> <i>Single Sided Vertical Waler</i>	
	<b>15218021100000</b>	NPU 100	Kg/m <b>31.10</b>
	<b>15218021120000</b>	NPU 120	Kg/m <b>34.10</b>
	<b>15218021140000</b>	NPU 140	Kg/m <b>41.90</b>
	<b>15218021160000</b>	NPU 160	Kg/m <b>46.00</b>
		<b>TT YATAY KUŞAK</b> <i>Single Sided Horizontal Waler</i>	
	<b>15218022100000</b>	NPU 100	Kg/m <b>38.50</b>
	<b>15218022120000</b>	NPU 120	Kg/m <b>44.00</b>
		<b>TT ANKRAJ KUŞAK</b> <i>Single Sided Anchorage Waler</i>	
	<b>15218024120000</b>	NPU 120	Kg/m <b>26.50</b>
	<b>15218024140000</b>	NPU 140	Kg/m <b>34.00</b>
	<b>15218024160000</b>	NPU 160	Kg/m <b>39.50</b>
		<b>TT KÖŞE BAĞL. YATAY KUŞAK</b> <i>Single Sided Horizontal Waler With Corner Connector</i>	
	<b>15218025120175</b>	NPU 120	L= 175 cm <b>79.11</b>
	<b>15218025120200</b>	NPU 120	L= 200 cm <b>88.50</b>
	<b>15218025120225</b>	NPU 120	L= 225 cm <b>96.50</b>



	Ürün Kodu Item No	Ürün Açıklaması Description	Ağırlık Weightkg
		<b>YÜK PAYANDASI</b> <i>Push-pull Prop Load</i>	
	<b>15213010104200</b>	10x10 cm L= 200 cm	<b>44.00</b>
	<b>15213010104250</b>	10x10 cm L= 250 cm	<b>50.37</b>
	<b>15213010104300</b>	10x10 cm L= 300 cm	<b>56.30</b>
	<b>15213010104350</b>	10x10 cm L= 350 cm	<b>70.00</b>
		<b>YÜK PAYANDASI</b> <i>Push-pull Prop Load</i>	
	<b>15213011440400</b>	ø 12 cm L= 400 cm	<b>74.00</b>
	<b>15213011440450</b>	ø 12 cm L= 450 cm	<b>80.16</b>
	<b>15210000000100</b>	<b>KUŞAK-KUŞAK BAĞLAMA ELEMANI (Takım)</b> <i>Waler Connection Component (Set)</i>  Kullanılan Aksesuarlar Ankraj Somunu Ø90 Ankraj Pulu  <i>Accessories used: Anchorage Nut dia Ø90 Anchorage Washer</i>	<b>2.50</b>
	<b>15318000000100</b>	<b>Dişi ANKRAJ</b> <i>Female Anchorage</i>  Kullanılan Aksesuarlar Ankraj Somunu Ø90 Ankraj Pulu  <i>Accessories used: Anchorage Nut dia Ø90 Anchorage Washer</i>	<b>2.50</b>



	Ürün Kodu İtem No	Ürün Açıklaması Description	Ağırlık Weightkg
	<b>15313000019120</b>	<b>PAYANDA PİMİ</b> <i>Pin for props</i> 19 x 120 mm Payanda üst, alt bağlantılarında kullanılır. <i>Used for push-pull props top-bottom connections</i>	<b>0.30</b>
	<b>15318100030180</b> <b>15318100040180</b>	<b>PİM</b> <i>Pin</i> 30 x 180 mm 40 x 180 mm	<b>1.05</b> <b>1.45</b>
	<b>15318100030100</b>	<b>KOPİLYA</b> <i>Detent Pin</i>	<b>0.03</b>
	<b>15318116000000</b>	<b>ANKRAJ SOMUNU EG</b> <i>Anchorage Nut EG</i> Dayanımı 90 kH'dur, galvanizli ve CE belgelidir. <i>Permissible load is 90 kN, galvanized and CE certified.</i>	<b>0.53</b>
	<b>15318005480100</b>	<b>BAĞLANTI BORUSU</b> <i>Connecting Tube</i> Ø48 x 2.5 mm	kg/m <b>2.80</b>
	<b>15318006001540</b>	<b>KALICI ANKRAJ</b> <i>Permanent Anchorage</i> 15/40	<b>1.80</b>

	Ürün Kodu İtem No	Ürün Açıklaması Description	Ağırlık Weightkg
	15213020180001	YÜK PAYANDA BAĞLANTI KAFASI (CİVATALI) <i>Top-Bottom Push-Pull Prop Connection Head (inc. Bolt)</i>	4.85
	15318006002022	KALICI ANKRAJ <i>Permanent Anchorage</i>  20 / 22	1.90
	15320200004848	İSKELE KELEPÇESİ (DÖNERLİ) <i>Swivel Coupler</i>  48x48 mm	1.10
	15218020000001	YÜK TAŞIYICI KONSOL ASMA PLATFORMU <i>Work on Platform (Load - Beaing)</i>	44.50
	15218020000150 15218020000200	TT TIRMANMA KONSOLU <i>Single Sided Climbing Console</i>  150 200	135.00 210.00

	Ürün Kodu İtem No	Ürün Açıklaması Description	Ağırlık Weightkg
	1521802000002	KONSOL BAĞLAMA ELEMANI TTD	25.00
	1521802000003	Waler-Console Connection Component 150 200	
	15318100020001	YER TUTUCU 20 EG Place Holder 20 EG  15 / 5	1.22
	15318165000020	ÜÇGEN ANAHTAR 20 DK EG Spanner EG	0.30
	15318165001090	TT KONSOL ASMA CİVATASI B7 Single Sided Console Bolt B7	0.90
	15318000020002	PLASTİK KILIF 20/5 Plastic Cover 20/5	0.03

	Ürün Kodu Item No	Ürün Açıklaması Description	Ağırlık Weightkg
	15216108120120	<b>ANKRAJ PULU EG</b> <b>Anchorage Washer EG</b>  8 mm sacdan 120x120 mm olarak imal edilir. <i>Made from 120x20x8 mm sheet-iron.</i>	<b>0.90</b>
	15218026000350	<b>ASKER PAYANDA 350</b> <b>Soldier Frame 350</b>  H=350 cm	<b>285.00</b>
	15218026000150	<b>ASKER PAYANDA UZATMA PARÇASI 150</b> <b>Soldier Frame Extensions Component 150</b>  Asker Kafeste İlave Parçası <i>Soldier Frame Additional Part</i>  H=150 cm	<b>160.00</b>

Ürün Kodu İtem No	Ürün Açıklaması Description	Ağırlık Weightkg
 <b>15218026000200</b>	<b>ASKER PAYANDA UZATMA PARÇASI 200</b> <b><i>Soldier Frame Extensions Component 200</i></b>  Asker Kafeste İlave Parçası Soldier Frame Additional Part H=200 cm	<b>250.00</b>

### **Kamalı ve Pimli Hafif Pano Sistemleri**

Modüler sistem kalıpları vinç kullanılmayan şantiyeler için ideal hafif kalıp sistemidir.

Bir işçi tarafından rahatlıkla taşınabilecek şekilde tasarlanmıştır. İstenirse panolar demonte edilmeden vinç kullanılarak da taşınabilir.



Elle taşınabilen panolardan oluşmaktadır. Değişik şekilli yapılar için hızlı ve ekonomik çözümler üretilir. Temel, kolon, perde vs. inşaatın her aşamasında kullanılabilir. Panolar, pimli kalıp sistemi döküm pim ile kamalı kalıp sistemi ise erkek-dişi kama veya kollu kilit ile birleştirilir. Uzun ömürlüdür. 40 KN beton basıncına göre dizayn edilir. "Kmksteel" eni 10 cm'den başlamak üzere standart olarak 15,20,25,30,35,40,45 ve 50 cm şeklinde üretilmektedir. Yükseklikleri değişken olan panolar, kama veya pimlerle birleştirilerek kolon veya perde oluşturulur.

Panoların birbirine birleştirilmesinden sonra arkadan 40x60 mm boyutlarındaki profil ile desteklenir. Bu kuşaklardan geçirilen ankraj milleri ile kalıp beton dökümüne hazır hale getirilmiş olur.



Ankraj somunu  
Ankraj mili





Kutu profil kuşak





Kamalı kalıp kaması  
erkek-dişi





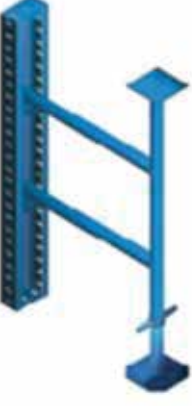













	Ürün Kodu İtem No	Ürün Açıklaması Description	Ağırlık Weightkg
	<b>15240083020100</b>	<b>KAMALI PANO</b> <i>Panel with Wedge</i>	20x100 cm <b>11.59</b>
	<b>15240083030100</b>	Yüzey sacı 3 mm sacdan imal edilir. Bordürleri 8 cm enindedir. Özel ebat üretim yapılmaktadır.	30x100 cm <b>15.02</b>
	<b>15240083040100</b>	<i>Surface of the panel is made from 3 mm thick sheet-iron. Width value of the borders are 8 cm. Custom production is made for special dimension upon request.</i>	40x100 cm <b>18.71</b>
	<b>15240083050100</b>		50x100 <b>22.06</b>
	<b>15230060020100</b>	<b>PİMLİ PANO</b> <i>Panel with Pin.</i>	20x100 cm <b>10.70</b>
	<b>15230060030100</b>	Kenar sacları 5 mm, Yüzey sacı 3 mm sacdan imal edilir. Bordürleri 6 cm enindedir. Özel ebat üretim yapılmaktadır.	30x100 cm <b>14.50</b>
	<b>15230060040100</b>	<i>Borders are made from 5 mm. thick sheet-iron. Surface of the panel is made from 3 mm thick sheet-iron Width value of the borders are 6 cm. Custom production is made for special dimensions upon request.</i>	40x100 cm <b>18.14</b>
	<b>15230060050100</b>		50x100 cm <b>21.00</b>
	<b>15243002020100</b>	<b>İÇ KÖŞE ELEMANI</b> <i>Inner Corner Panel</i>	20x20x100 cm <b>18.00</b>
	<b>15243002525100</b>	3 mm sacdan imal edilir. Özel ebat üretim yapılmaktadır. Hem kamalı hem pimli sistem için üretilir.	25x25x100 cm <b>22.00</b>
	<b>15243003030100</b>	<i>Made of 3 mm thick sheet iron. Custom production is made for special dimensions upon request. Production is made for both systems, with Pin and with wedge.</i>	30x30x100 cm <b>27.00</b>
	<b>15244000808100</b>	<b>DIŞ KÖŞE ELEMANI</b> <i>Outer Corner Component</i>	8x8x100 cm <b>4.65</b>
		3 mm sacdan imal edilir. Özel ebat üretim yapılmaktadır. Hem kamalı hem pimli sistem için üretilir.  <i>Made of 3 mm thick sheet iron. Custom production is made for special dimensions upon request. Production is made for both systems, with Pin and Wedge.</i>	

	Ürün Kodu İtem No	Ürün Açıklaması Description	Ağırlık Weightkg	
	<b>15245000015100</b>	<b>SAC PANOLU ASKER</b> <b>Soldier with Support</b>  3 mm sacdan imal edilir. Bordürler 8 cm enindedir. Özel ebat üretim yapılmaktadır. Hem kamalı hem pimli sistem için üretilir. Arka destek boruları 48x2,5 borudur.  <i>Made from 3 mm thick sheet-iron. Width value of the borders is 8 cm. Custom production is made for special dimensions upon request. Production is made for both 2 systems. Diameter of the support tubes are 48 mm with 2,5 mm wall thickness.</i>	15x100 cm  Orgülü Asker Pano	<b>17.20</b>
	<b>15227035002025</b>		0.25 Asker Mili	<b>2.00</b>
	<b>15240083015100</b>	<b>SAC PANO 8/15*100</b> <b>Soldier without Support</b>  Kenar ve destek sacları 5 mm, yüzey sacı 3 mm sacdan imal edilir. Bordürler 6 cm enindedir. Özel ebat üretim yapılmaktadır. Hem kamalı hem pimli sistem için üretilir.  <i>Borders and supports are made from 5 mm thick sheet-iron. Surface is made from 3 mm thick sheet-iron. Width value of the borders is 6 cm Custom production is made for special dimensions upon request.</i>	15x10	<b>10.00</b>
	<b>15246004625000</b>	<b>KUTU PROFİL KUŞAK</b> <b>Support Waler (Box shaped)</b>  40x60x2,5 mm kutu profilden imaldir. Projeye göre boyları belirlenir.  <i>Made from 40x60x2,5 mm box shaped profile. Dimensions specified according to project.</i>	kg/m	<b>8.00</b>
	<b>15240000000400</b>	<b>MODÜLLER KALIP ÇALIŞMA KONSOLU</b> <b>For modul or Formwek</b>  30x50x2,5 mm kutu profilden imaldir. Hem kamalı hem de pimli sistem için üretilir.  <i>Made from 30x52x2,5 mm box shaped profile. Production is made for both systems, with pin and with wedge.</i>		<b>11.00</b>

	Ürün Kodu İtem No	Ürün Açıklaması Description	Ağırlık Weightkg
	<b>15290103000000</b>	<b>PİMLİ KALIP PİMİ DÖKÜM (5+5) EG</b> <i>Pin Lock EG</i>  Pimli Panoların birbiri ile bağlantısını sağlar. <i>Provides connection of the panels with each other</i>	<b>0.59</b>
	<b>15340000000102</b>	<b>KOLLU KİLİT</b> <i>Stik Lock</i>  Kamalı panoların birbiri ile bağlantısını sağlar. <i>Provides connection of the wedged panels with each other.</i>	<b>0.20</b>
	<b>15240000000301</b>	<b>KAMALI KALIP KAMASI</b> <i>Wedge Lock</i>  Kamalı panoların birbiri ile bağlantısını sağlar. <i>Provides connection of the wedged panels with each other.</i>	<b>0.09</b>
	<b>15318116000000</b>	<b>ANKRAJ SOMUNU EG</b> <i>Anchorage Nut EG</i>  Dayanımı 90 kN'dur, galvanizli ve CE belgelidir. <i>Permissible load is 90 kN, galvanized and CE certified.</i>	
	<b>15216000000100</b>	<b>ANKRAJ MİLİ</b> <i>Tierod</i>	L 100 cm
	<b>15216000000125</b>	Ø17 mm transmisyon milinden ovalama yöntemi ile dış açılmıştır. 1-6 metre arası değişen boylardadır.	125 cm
	<b>15216000000150</b>	<i>Made from dia 17 mm transmission road by threading with scrubbing method. Various sizes available between 1-6 meters.</i>	150 cm
	<b>15216000000175</b>		175 cm
	<b>15216000000200</b>		200 cm
	<b>15216025110110</b>	<b>TİJ AYNASI</b> <i>Anchorage Washer</i> 5 mm Sacdan 110x110 mm olarak imal edilir.  <i>Made from 110x110x5 mm sheet-iron</i>	<b>0.57</b>

	Ürün Kodu İtem No	Ürün Açıklaması Description	Ağırlık Weightkg
	15242000001300	<b>PANEL KÖŞE PLYWOOD ADAPTÖRÜ</b> <i>Corner Panel Plywood Adaptor</i>  3 mm sacdan imal edilir. Özel ebat üretim yapılmaktadır. Hem kamalı hem pimli sistem için üretilebilir.  <i>Made from 3 mm thick sheet iron. Production is possible for specified dimensions can be made for for both systems, with wedge and with pin</i>	11x11x300 cm. kg/m <b>18.50</b>
	15263000150350	<b>1.50+3.50 m ÇİFTLİ PAYANDA (TELESKOBİK)</b>	<b>27.00</b>
	15263000150450	<b>1.50+4.50 m ÇİFTLİ PAYANDA (TELESKOBİK)</b> <i>Telescopic Push-Pull Prop, Double</i>	<b>27.00</b>
	15213000000201	<b>PAYANDA TESPİT KAFASI</b> <i>Push Pull Prop Panel Connector Head</i>	<b>1.22</b>
	15314016000080	<b>PİM Ø16</b> <i>Pim</i>  16x80 mm	<b>0.12</b>
	15314100000100	<b>KOPİLYA</b> <i>Detent Pin</i>	<b>0.03</b>

	Ürün Kodu İtem No	Ürün Açıklaması Description	Ağırlık Weightkg
	<b>15213000000101</b>	<b>PAYANDA TESPİT PLAKASI (TEKLİ)</b> <i>Push-pull Prop Base Plate For Single</i>  8 mm sacdan imal edilir. 1 adet pim ve 1 adet kopilya ile kullanılır.  Made from 8 mm thick sheet-iron. Used with 1 pin and 1 detent pin.	<b>2.30</b>
	<b>15230000000102</b>	<b>PAYANDA TESPİT PLAKASI (ÇİFTLİ)</b>  8 mm sacdan imal edilir. 2 adet pim ve 2 adet kopilya ile kullanılır.  Made from 8 mm thick sheet-iron. Used with 2 pin and 2 detent pin.	<b>3.69</b>
	<b>15213006030150</b>	<b>PAYANDALAR</b> <i>Push-pull Props</i>	<b>Ø 60x3.0 mm 1.5 mt. 9.92</b>
	<b>15213006030200</b>	Payanda bağlantı başlığı ve payanda tabanı ile kullanılır.	<b>Ø 60x3.0 mm 2 mt. 12.03</b>
	<b>15213006030250</b>	Used with push-pull prop head and base plate	<b>Ø 60x3.0 mm 2.5 mt. 14.14</b>
	<b>15213006030350</b>		<b>Ø 60x3.0 mm 3.5 mt. 20.90</b>
	<b>15213006030450</b>		<b>Ø 60x3.0 mm 4.5 mt. 23.80</b>
	<b>15213007630550</b>		<b>Ø 60x3.0 mm 5.5 mt. 42.00</b>
<b>15213008930750</b>		<b>Ø 60x3.0 mm 7.5 mt. 52.05</b>	
	<b>152400000000103</b>	<b>KAMALI VE PİMLİ PANO İÇİN VİNÇ KULBU</b> <i>Crane Hook for Modular Formwork</i>	<b>3.80</b>

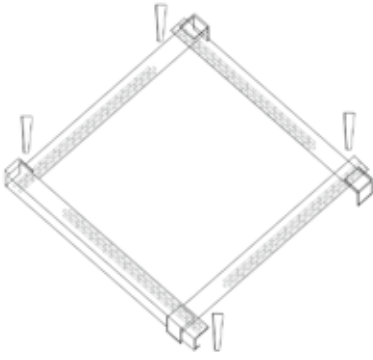
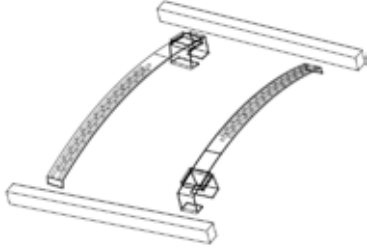
	Ürün Kodu İtem No	Ürün Açıklaması Description	Ağırlık Weightkg	
		<b>KOLON KELEPÇESİ</b> <b>Column Formwork Clamp</b>		
	<b>15252000000080</b>	Kolon Kelepçesi 80	80 cm	<b>4.15</b>
	<b>15252000000100</b>	Kolon Kelepçesi 100	100 cm	<b>4.95</b>
	<b>15252000000110</b>	Kolon Kelepçesi 110	110 cm	<b>5.50</b>
	<b>15252000000120</b>	Kolon Kelepçesi 120	120 cm	<b>5.95</b>
	<b>15252000000130</b>	Kolon Kelepçesi 130	130 cm	<b>6.30</b>
		<b>İŞKENCE TİPİ KOLON KELEPÇESİ</b> <b>Adjustable Column Formwork Clamp</b>		
	<b>15252020000075</b>	İşkence Tipi Kolon Kelepçesi 75		<b>3.50</b>
	<b>15252020000100</b>	İşkence Tipi Kolon Kelepçesi 100		<b>4.10</b>

## • DÖŞEME SİSTEMLERİ

### Teleskobik Dikmeli Sistem -Telescopic Props System

Teleskobik direk esnek bir döşeme kalıp sistemidir. Döşeme çok kirişli veya asmolen olsa da aynı kalıp ile kolaylıkla sistem kurulabilir. Şantiyede kolay sökülüp takılmasından dolayı yüksek hız kazandırır. Az yer kaplamasından dolayı stoklaması kolaydır. Dikmeler projenin gerektirdiği değişken kat yüksekliklerine göre kolayca ayarlanabilmesinden dolayı tercih edilir. Standart yüksekliğe sahip yapılarda oldukça kullanışlıdır. Uzun ömürlü ve az parçadan oluşmasından dolayı parça kaybı minimumdur.

Konvansiyonel kalıba göre taşıma parçaların taşıma kapasitelerinin yüksek olmasından dolayı;

- Dikme araları çok daha fazla açılabilir, böylece kalıp çok daha kısa sürede kurulur.
- Sehimler çok azalır ve daha kaliteli pürüzsüz beton yüzeyi ele edilir.



Standart tip olarak; dış borular  $\text{Ø}60 \times 2.50$  mm, iç borular  $\text{Ø}48 \times 3.00$  mm TSE belgeli borulardan imal edilmektedir. Boruların tüm kesitlerinde boru et kalınlığı aynıdır. Mekanizma  $\text{Ø}60 \times 4.00$  mm'dir. Somun CE belgeli malzeme olup sfero dökümdür. Sistem ayarlı dikme ve kullanılacak H20 veya 10x10'a göre dört yollu başlık, Ubaşlık, üç ayak, H20 başlık ve kirişaltı başlıklardan oluşur.





**Dört yollu başlık 19AS/HS**





Üç ayak sehpa









	Ürün Kodu İtem No	Ürün Açıklaması Description			Ağırlık Weightkg
			L(min)	L(max)	
	15260060483300	Ø60	175 cm	300 cm	13.43
	15260060483350	Ø60	200 cm	350 cm	15.00
	15260060483400	Ø60	225 cm	400 cm	16.70
	15260060483450	Ø60	250 cm	450 cm	18.37
	15260076600500	Ø60	300 cm	500 cm	26.00
	15260076600550	Ø60	300 cm	550 cm	29.00
	15260076600600	Ø60	325 cm	600 cm	32.00
	15261060483300	Ø60	175 cm	300 cm	13.30
	15261060483350	Ø60	200 cm	350 cm	15.40
	15261060483400	Ø60	225 cm	400 cm	16.50
	15261060483450	Ø60	250 cm	450 cm	18.60
	15261076600500	Ø76	300 cm	500 cm	26.60
	15261076600550	Ø76	300 cm	550 cm	29.65
	15261076600600	Ø76	325 cm	600 cm	33.00

- ST - Standart Tip Ø60-2.50 mm / Standart Type Ø60-2.50 mm
- OS - Orta Seri Ø60-2.50 mm / Medium Series Ø60-2.50 mm
- HS - Hafif Seri Ø60-2.0 mm / Light Series Ø60-2.00 mm

	Ürün Kodu İtem No		L(min)	L(max)	Ağırlık Weightkg	
	<b>15262060483300</b>	<b>TELESKOBİK DİREK (TB) (T Başlık)</b> <i>Telescopic T Head Prop</i>	Ø 60	175 cm	300 cm	<b>15.00</b>
	<b>15262060483350</b>	CE Belgeli somun, otomatik delme makinalarında 10 cm ara ile cori dolik sistemi. TSE Belgeli standart borular.	Ø 60	200 cm	350 cm	<b>16.60</b>
	<b>15262060483400</b>	Taban Plakası dayanım için özel formlu ve 5 mm'dir. İsteğe bağlı Ø76 üretim de yapılmaktadır.	Ø 60	225 cm	400 cm	<b>18.40</b>
	<b>15262060483450</b>	İç boru 48x3 mm dış boru 60x2.5 mm'dir.	Ø 60	250 cm	450 cm	<b>20.00</b>
	<b>15262076600500</b>		Ø 76	300 cm	500 cm	<b>27.20</b>
	<b>15262076600550</b>		Ø 76	300 cm	550 cm	<b>30.50</b>
	<b>15262076600600</b>	<i>CCE certified nut, serial hole drilling system of 10 cm gap with automatic drilling machines. TSE certified standart tubes. Base Plate has special form for durability and 5 mm thickness, Custom production is possible for dia 76 props. Iner Pipe is 40x3 mm, outer Pipe is 60x2.5 mm</i>	Ø 76	325 cm	600 cm	<b>33.30</b>
	<b>1526000000200</b>	<b>ÜÇ AYAK SEHPA Ø 60 Tripode Ø 60</b>				<b>8.65</b>
	<b>15227034255015</b>	<b>DÖRT YOLLU BAŞLIK HS Four-Way Heading LS</b>				<b>2.54</b>

	Ürün Kodu İtem No	Ürün Açıklaması Description	Ağırlık Weightkg
	<b>15227034253215</b>	<b>U BAŞLIK H20</b> <b>U Heading H20</b>  8x10 cm  Başlık 5 mm sacdan imaldir. Ahşap Kirişler için stabil bir destek oluşturur.  <i>Head is made from 5 mm sheet-iron. Provides a stable support for timber beams.</i>	<b>0.86</b>
	<b>15227034253015</b>	<b>U BAŞLIK 10/10</b> <b>U Heading 10/10</b>  10x10 cm  Başlık 5 mm sacdan imaldir. Ahşap Kirişler için stabil bir destek oluşturur.  <i>Head is made from 5 mm sheet-iron. Provides a stable support for timber beams.</i>	<b>0.90</b>
	<b>15262000000000</b>	<b>BORULU T BAŞLIK</b> <b>T Heading</b>  Başlık 5 mm sacdan imaldir. Ahşap Kirişler için stabil bir destek oluşturur.  <i>Head is made from 5 mm sheet-iron. Provides a stable support for timber beams.</i>	<b>2.50</b>
	<b>15262000000030</b>	<b>T BAŞLIK</b> <b>T Heading</b>  30	<b>2.50</b>
	<b>15262000000050</b>	50	<b>5.10</b>
	<b>15260060000101</b>	<b>TELESKOBİK DİREK ALT İLAVESİ</b> Telescopic Prop Extensions Component  H=100 cm	<b>5.30</b>

• **H Tipi Yük İskelesi Sistemi - H Type Load-bearing Scaffolding System**



Yüksek taşıma kapasitesine sahip iskele sistemidir.

Yük taşıyıcı iskele sistemi size "HIZ, EKONOMİ ve GÜVEN" kazandırır. H çerçevelerin stabilitesini sağlamak için farklı boylarda üretilen diagonal elemanlar ile her türlü genişlikte taşıyıcı iskele oluşturulabilir. Ana çerçevelerin her bir dikey borusu 55 kN'a kadar yük taşıyabilir. H tipi yük iskelesi sistemi ile 2 farklı uygulama yapılabilir.

**Masa kalıp ve kalıp iskelesi** uygulaması iskele sistemi başlıca şu elemanlardan oluşur:

**Ana Çerçeve**

**Krikolu dört yollu başlık**

**Diagonal eleman**

**Alt ayar mili**

**Kriko askısı**

**Çerçeve birleştirme parçasıdır.**

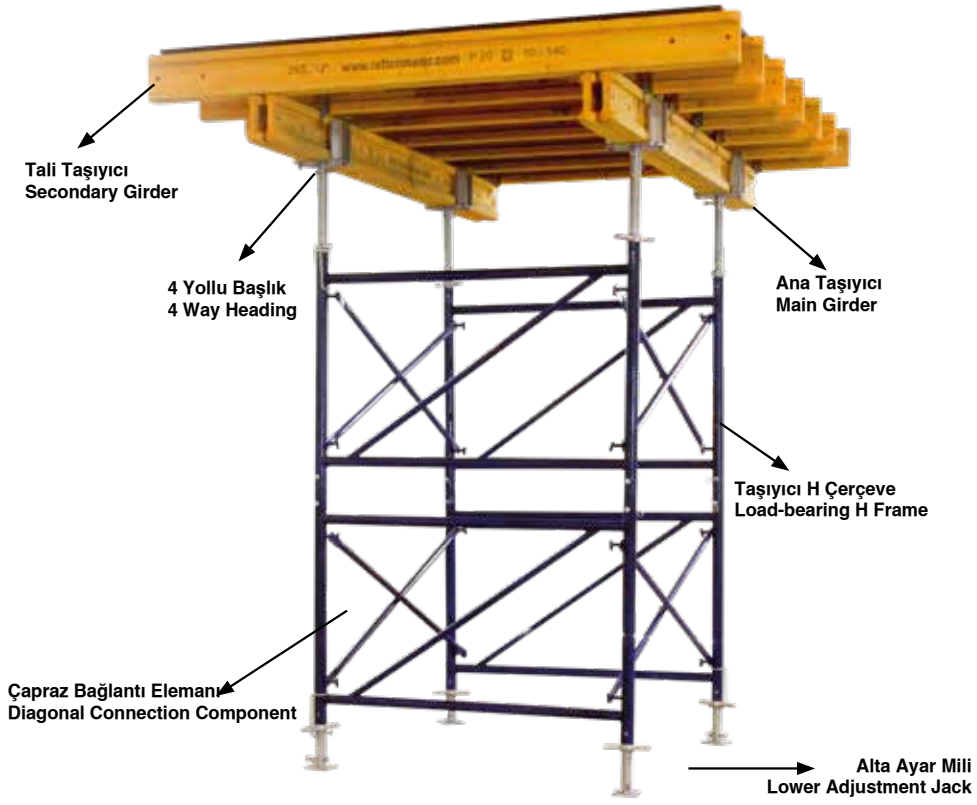

Masa kalıp uygulamasında sistem alt ve üst olmak üzere iki kısımdan oluşur. Üst kısım; plywood, tali taşıyıcı (ızgara), ana taşıyıcı (mahya) ve dört yollu başlıktan oluşur. Ana ve tali taşıyıcı boylarına bağlı olarak her türlü plana ve döşeme dizaynına uyum sağlayabildiği gibi, ana taşıyıcı sayılarına göre istenen yüklerle dizayn edilir. Alt kısım; ana çerçeveler, diagonal elemanlar ve alt ayar milleri bulunur. Alt ve üst kısım arasına çerçeve birleştirme elemanı konularak, pim ve kopilya ile bağlanarak Masa kalıp sistemi tamamlanmış olur.





### Kalıp İskelesi Uygulamaları



Bu kalıp iskelesi büyük yükseklikler ve çok fazla ağırlıklar için dizayn edilmiştir. Sistem az sayıda ve standart elemanlardan oluşur. Bu sistem elle kurulup sökülebildiği gibi gerektiğinde vinçle de taşınabilir.





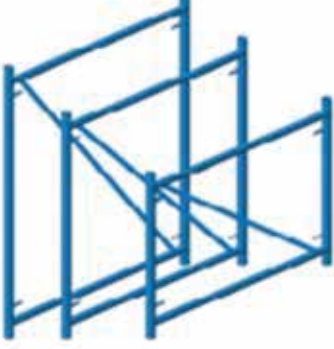
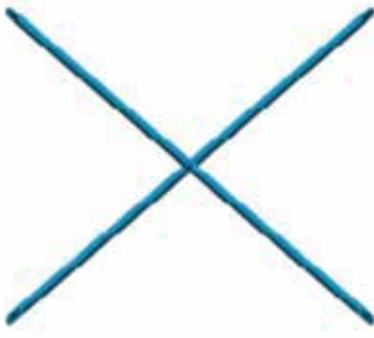



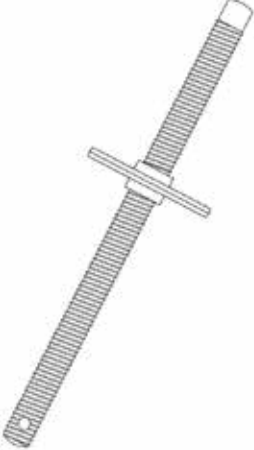





	Ürün Kodu İtem No	Ürün Açıklaması Description	Ağırlık Weightkg
		<b>H TİPİ YÜK İSKELESİ</b> <i>H Frame Component</i>	
	<b>15214060301511</b>	H Tipi Yük İskelesi 150x110 Ø60x3.00	<b>20.00</b>
	<b>15214060301515</b>	H Tipi Yük İskelesi 150x150 Ø60x3.00	<b>24.18</b>
	<b>15214060301518</b>	H Tipi Yük İskelesi 150x180 Ø60x3.00	<b>27.20</b>
	<b>15214060361511</b>	H Tipi Yük İskelesi 150x110 Ø60x3.60	<b>21.86</b>
	<b>15214060361515</b>	H Tipi Yük İskelesi 150x150 Ø60x3.60	<b>26.10</b>
	<b>15214060361518</b>	H Tipi Yük İskelesi 150x180 Ø60x3.60	<b>29.30</b>
		<b>DIAGONAL ELEMAN</b> <i>Diagonal Component</i>	
	<b>15215034110100</b>	Diagonal Eleman 110x100	<b>5.19</b>
	<b>15215034110125</b>	Diagonal Eleman 110x125	<b>6.02</b>
	<b>15215034110150</b>	Diagonal Eleman 110x150	<b>6.70</b>
	<b>15215034110175</b>	Diagonal Eleman 110x175	<b>7.77</b>
	<b>15215034110200</b>	Diagonal Eleman 110x200	<b>8.45</b>
	<b>15215034110225</b>	Diagonal Eleman 110x225	<b>9.60</b>
	<b>15215034110250</b>	Diagonal Eleman 110x250	<b>10.50</b>
	<b>15215034110275</b>	Diagonal Eleman 110x275	<b>11.47</b>
	<b>15215034150100</b>	Diagonal Eleman 150x100	<b>6.23</b>
	<b>15215034150125</b>	Diagonal Eleman 150x125	<b>6.92</b>
	<b>15215034150150</b>	Diagonal Eleman 150x150	<b>7.40</b>
	<b>15215034150175</b>	Diagonal Eleman 150x175	<b>8.48</b>
	<b>15215034150200</b>	Diagonal Eleman 150x200	<b>9.31</b>
	<b>15215034150225</b>	Diagonal Eleman 150x225	<b>10.18</b>
	<b>15215034150250</b>	Diagonal Eleman 150x250	<b>11.06</b>
	<b>15215034150275</b>	Diagonal Eleman 150x275	<b>11.96</b>
	<b>15215034180100</b>	Diagonal Eleman 180x100	<b>7.13</b>
	<b>15215034180125</b>	Diagonal Eleman 180x125	<b>7.74</b>
	<b>15215034180150</b>	Diagonal Eleman 180x150	<b>8.42</b>
	<b>15215034180175</b>	Diagonal Eleman 180x175	<b>9.15</b>
	<b>15215034180200</b>	Diagonal Eleman 180x200	<b>9.93</b>
<b>15215034180225</b>	Diagonal Eleman 180x225	<b>10.74</b>	
<b>15215034180250</b>	Diagonal Eleman 180x250	<b>11.58</b>	
<b>15215034180275</b>	Diagonal Eleman 180x275	<b>12.44</b>	

	Ürün Kodu İtem No	Ürün Açıklaması Description	Ağırlık Weightkg
	15214048300020	<b>ÇERÇEVE BİRLEŞTİRME PARÇASI (Nipel)</b> <i>Frame Connection Component</i> Çerçeve Birleştirme Parçası Nipel	<b>0.90</b>
	15214008000000	<b>KİRİŞ KUŞAĞI</b> <i>Bem Waler</i> Kiriş Kuşağı NPU 80	<b>39.00</b>
	15214008000000	Kiriş Kuşağı NPU 100	<b>47.00</b>
	15227148500080	<b>KRİKO AYAR MİLİ</b> <i>Bem Waler</i> Kriko Ayar Mili 48/80	<b>5.30</b>
	15227148500100	Kriko Ayar Mili 48/100	<b>6.36</b>
	15227148500120	Kriko Ayar Mili 48/120	<b>7.42</b>

	Ürün Kodu İtem No	Ürün Açıklaması Description	Ağırlık Weightkg
	<b>1521411000000</b>	<b>KRİKO ASKISI</b> <i>Jack Hanger</i> Kriko Askısı	<b>0.20</b>
	<b>15313100016120</b>	<b>PİM 16x120</b> <i>Pin</i> Pim 16x120	<b>0.22</b>
	<b>15314100000100</b>	<b>KOPİLYA</b> <i>Detent Pin</i> Kopilya	<b>0.03</b>
	<b>15227148501080</b>	<b>ALT AYAR MİLİ EG</b> <i>Lower Adjustment Component EG</i> Alt Ayar Mili 48/80 EG	<b>6.05</b>
	<b>15227148501100</b>	Alt Ayar Mili 48/100 EG	<b>7.05</b>
	<b>15227148501120</b>	Alt Ayar Mili 48/120 EG	<b>8.11</b>

	Ürün Kodu İtem No	Ürün Açıklaması Description	Ağırlık Weightkg
	<b>15227148505080</b>	<b>AYARLI DÖRT YOLLU BAŞLIK EG</b> <b>Adjustable Jack 4 way heading EG</b> Ayarlı Dört Yollu Başlık 48/80 EG	<b>9.15</b>
	<b>15227148505100</b>	Ayarlı Dört Yollu Başlık 48/100 EG	<b>10.20</b>
	<b>15227148505120</b>	Ayarlı Dört Yollu Başlık 48/120 EG	<b>12.83</b>
	<b>15227040255020</b>	<b>DÖRT YOLLU BAŞLIK 19 AS</b> <b>Four-Way Heading HS</b> Dört Yollu Başlık 19 AS	<b>4.68</b>
	<b>15214000000003</b>	<b>MASA GÜVENLİK KONSOLU</b> <b>Table Safety Console</b> Masa Güvenlik Konsolu	<b>11.90</b>

	Ürün Kodu İtem No	Ürün Açıklaması Description	Ağırlık Weightkg
	<b>15310000200125</b>	H20 Ahşap Kiriş 125	125 cm <b>5.84</b>
	<b>15310000200190</b>	H20 Ahşap Kiriş 190	190 cm <b>8.87</b>
	<b>15310000200245</b>	H20 Ahşap Kiriş 245	245 cm <b>11.44</b>
	<b>15310000200265</b>	H20 Ahşap Kiriş 265	265 cm <b>12.38</b>
	<b>15310000200290</b>	H20 Ahşap Kiriş 290	290 cm <b>13.54</b>
	<b>15310000200300</b>	H20 Ahşap Kiriş 300	300 cm <b>14.01</b>
	<b>15310000200330</b>	H20 Ahşap Kiriş 330	330 cm <b>15.41</b>
	<b>15310000200360</b>	H20 Ahşap Kiriş 360	360 cm <b>16.81</b>
	<b>15310000200390</b>	H20 Ahşap Kiriş 390	390 cm <b>18.21</b>
	<b>15310000200450</b>	H20 Ahşap Kiriş 450	450 cm <b>21.01</b>
	<b>15310000200490</b>	H20 Ahşap Kiriş 490	490 cm <b>22.88</b>
		<b>15214080160000</b>	<b>ÜST BAŞLIK İÇİN KARŞI PLAKA (Civata Dahil)</b> <b>H20-4 Way Heading Connection Plate (Inc. Bolt)</b> Üst Başlık İçin Karşı Plaka (Civata Dahil)
	<b>15214000000001</b>	<b>MASA YÜRÜTME ARABASI</b> <b>Kable Formwork Trolley</b> Masa Yürütme Arabası	<b>125.00</b>

Ürün Kodu İtem No	Ürün Açıklaması Description	Ağırlık Weightkg
 <b>1521400000002</b>	<b>MASA TAŞIMA ÇATALI</b> <b>Table Formwork Lifting Fork</b> Masa Taşıma Çatalı Masa Kalıp Sisteminde kalıbı vinçle taşımak için kullanılır.	<b>410.00</b>
 <b>1531400000201</b>	<b>KİRİŞ BAĞLAMA KÖŞEBENTİ</b> <b>H20-H20 Beam Connection Component</b> Kiriş Bağlama Köşebenti	<b>0.10</b>

## Flanşlı Tip İskele Sistemi- Flanged Type Scaffolding System



Flanşlı iskele sistemini döşeme ve kirişaltında rahatlıkla kullanabilirsiniz. Taşıma kapasitesi her bir dikme için 6 tona kadar çıkabilmektedir. Yüksek beton kalınlıklarında ekonomik çözümler elde edilebilir. Sistemi oluşturan dikmeler  $\text{Ø}48.3 \times 3.00$  mm TSE belgeli borulardan üretilmektedir. Flanşlar 8 mm et kalınlığında olup A1 kalite sac kullanılmaktadır. Kaynaklar otomatik gazaltı robotlar ile yapılmaktadır. Tek yüzeyde 8 noktadan bağlantı yapılabilir.

Bu sayede yatay ve düşey elemanların bağlantısı rijit bir şekilde oluşturulduğundan burkulmaya karşı emniyetlidir. Kurulumunu tek bir kişi bile yapabilir, sistem çok hızlı bir şekilde kurulur ve sökülür. Yalnızca 500 gr'lık çekiç yardımı ile kurtağzı ile flanş bağlanır ve kama ile sıkıştırılır. Yataydaki kurtağzı saclar 4 mm, kamalar ST 44 kalitede ve 6 mm'dir. Kamaların ST44 sacdan olmasından dolayı darbelere karşı mukavemetlidir.







## FLANŞLI İSKELE DİKME YÜK TAYIMA KAPASİTESİ

### FLANGED SCAFFOLD PROP LOAD BEARING CAPACITY

Ø 48x3 mm Flanşlı Dikmelerin Burkulma Hesapları TS 648, DIN 4114 Teknik Normlara Göre Yapılmıştır.



Twisting figures of Ø 48x3 mm flanged props calculated in accordance with TS 648, DIN 4114 Technical Norms

Yatay Elemanların Bağlantı Aralığı Connection distance of horizontal components	Düşey Eksenel Yük Vertical Axial Load
(m)	(kg)
0,50	6150
1,00	5285
1,50	3950
2,00	2400
2,50	1535
3,00	1050

## FLANŞLI İSKELE DİKME YÜK TAŞIMA GRAFİĞİ

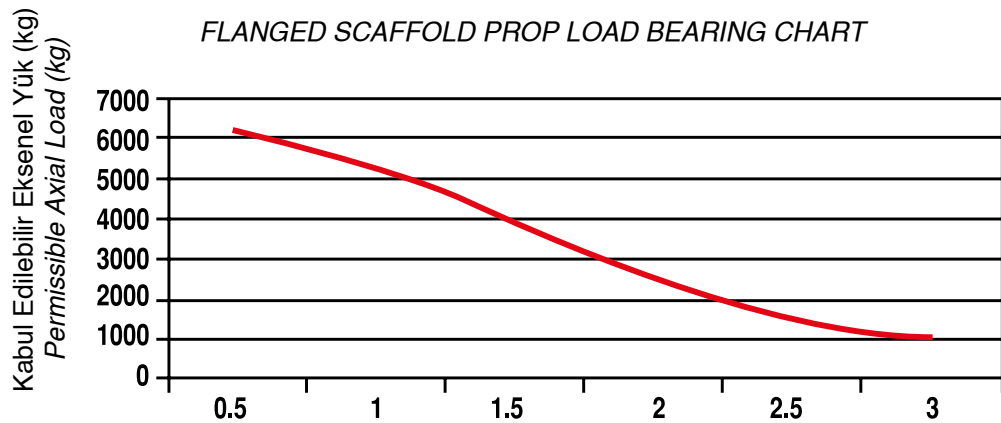
### FLANGED SCAFFOLD PROP LOAD BEARING CHART

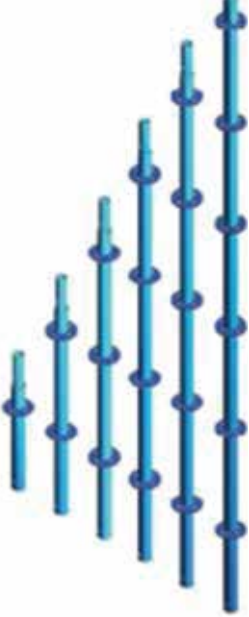

	Ürün Kodu İtem No	Ürün Açıklaması Description	Ağırlık Weightkg
	15220048301050	<b>FLANS İSKELE DİKME ELEMANI / 50 cm FLANŞ ARALIKLI</b>	H= 50 cm <b>2.50</b>
	15220048302100	<b>Prop component / with 50 cm flange gap</b>	H= 100 cm <b>4.40</b>
	15220048303150	Ø 48x3 mm TSE belgeli borudan üretilmektedir. Birleştirme elemanı iç boru Ø 40x2.5 mm boru pres veya civata ile dış boruya sabitlenmiştir.	H= 150 cm <b>7.15</b>
	15220048304200	Her 50 cm de bir 8 yönde bağlantı imkanı sağlayan 8 mm kalınlığında A1 kalite çelikten flanşlar bulunmaktadır.	H= 200 cm <b>8.15</b>
	15220048305250		H= 250 cm <b>12.50</b>
	15220048306300	Kaynaklar otomatik gaz altı robotlar ile yapılmaktadır.	H= 300 cm <b>13.40</b>
<p><i>Made from TSE certified tubes of dia 48x3 mm Joining part is made from di 40x2.5 mm internal tube and fixed to the props by pressing or by bolts. A1 quality steel flanges with 50 cm gap provides 8-way cinnection. Welding im made by automatic robots.</i></p>			
	15220048301100	<b>FLANŞLI İSKELE DİKME ELEMANI 100 cm FLANŞLI ARALIKLI</b>	H= 100 cm <b>4.40</b>
	15220048302150	<b>Prop Component / wit 100 cm flange gap</b>	H= 150 cm <b>6.75</b>
	15220048302200	Ø 48x3 mm TSE belgeli borudan üretilmektedir. Birleştirme elemanı iç boru Ø 40x2.5 mm boru pres veya civata ile dış boruya sabitlenmiştir.	H= 200 cm <b>8.00</b>
	15220048303250	Her 100 cm de bir 8 yönden bağlantı imkanı sağlayan 8 mm kalınlığında A1 kalite çelikten flanşlar bulunmaktadır.	H= 250 cm <b>10.40</b>
	15220048303300	Kaynaklar otomatik gaz altı robotlar ile yapılmaktadır.	H= 300 cm <b>12.00</b>
<p><i>Made from TSE corfied tuboo of dia 48x3 mm Woining part is made from di 40x2.5 mm internal tube and fixed to the props by pressing or by bolts. A1 quality steel flanges with 100 cm gap provides 8-way connection. Welding im made by automatic robots.</i></p>			
	15221048250070	<b>FLANŞLI İSKELE YATAY BAĞLANTI ELEMANI</b>	L= 70 cm <b>2.45</b>
	15221048250100	<b>Horizontal Connection Component</b> (Ledger)	L= 100 cm <b>3.25</b>
	15221048250150	Ø 48x2.5 mm borudan üretilmektedir. Her iki ucuna 4 mm kalınlığında A1 kalite sacdan üretilen kurt ağız kafalar kaynatılmıştır. Kurtağız kafalara 6 mm St sacdan stoperli kamalar yerleştirilmiştir. Kaynaklar otomatik gaz altı robotlar ile yapılmaktadır.	L= 150 cm <b>4.80</b>
	15221048250200		L= 200 cm <b>6.30</b>
	15221048250250		L= 250 cm <b>7.80</b>
	15221048250300		L= 300 cm <b>9.20</b>
<p><i>Made from dia 48x2.5 mm TSE certified tubes A1 quality 4 mm thick dovetail-heads installed welded on both ends. Dovetail heads have wedges with stoppers which are made from 6 mm thick St sheet-iron. Welding is made by automatic robots.</i></p>			

	Ürün Kodu İtem No	Ürün Açıklaması Description		Ağırlık Weightkg
	<b>15227035001050</b>	<b>ALT AYAR MİLİ (Dolu Mil)</b> <b>Lower adjustment component</b>	H= 50 cm	<b>4.65</b>
	<b>15227035001075</b>	Mil Ø 35 mm çapında, dolu milden, kare dişli vidalı ve sfero döküm somunludur. Taban plakası 150x150x5 mm sacdan kabartmalı olarak imal edilmektedir.  <i>Adjustable jack is in a diameter of 35 mm, solid webbed, square shape threaded and with a nodular casted nut. Base plates are made in embossed style out of 150x150x5 mm sheet-iron</i>	H= 75 cm	<b>6.20</b>
	<b>15227035005050</b>	<b>AYARLI DÖRT YOLLU BAŞLIK</b> <b>Adjustable 4-way heading</b>	H= 50 cm	<b>8.41</b>
	<b>15227035005075</b>	Başlık 165x250x8 mm sac plakadan, kulaklar 40x40x4 mm köşebentten imaldir.	H= 75 cm	<b>9.15</b>
	<b>15227035005100</b>	Mil Ø 35 mm çapında dolu milden, kare dişli vidalı ve sfero döküm somunludur. Yükseklik ayarlamalarında, beton altı kalıp dikmelerinde kullanılır.  <i>Heading is made from 165x250x8 mm sheet- iron plate Ears are made from 40x40x4 mm sheet-iron, Adjustable jack is in a diameter of 35 mm, solid webbed, square shape threaded and with a nodular casted nut. Used for height adjustments with under mold props.</i>	H= 100 cm	<b>11.58</b>
	<b>15227040255020</b>	<b>DÖRT YOLLU BAŞLIK AS</b> <b>Four-Way Heading HS</b>  Başlık 165x250x8 mm sac plakadan imaldir. Kulaklar 40x40x4 mm den boru 40'lik borudan imaldir.  <i>Heading is made from 165x250x0 mm sheet-iron plate, Ears are made from 40x40x4 mm sheet-iron. Tube has a diameter of 40 mm</i>		<b>4.68</b>
	<b>15227035003050</b>	<b>ÜST AYAR MİLİ (ÜB) (Dolu Mil)</b> <b>Upper adjustment component with U-head</b>	H= 50 cm	<b>4.38</b>
	<b>15227035003075</b>	Başlık 5 mm sac plakadan imaldir. Mil Ø 35 mm çapında dolu milden, kare dişli vidalı ve sfero döküm somunludur. Yükseklik ayarlamalarında, beton altı kalıp dikmelerinde kullanılır.  <i>Heading is made from 5 mm thick sheet-iron, Adjustable jack is in a diameter of 35 mm, solid webbet, square shape threaded and with a nodular casted nut. Used for height adjustments with undermold props.</i>	H= 75 cm	<b>6.20</b>
	<b>15227035004050</b>	<b>ÜST AYAR MİLİ (TB) (Dolu Mil)</b> <b>Upper adjustment component with T-head</b>	H= 50 cm	<b>5.95</b>
	<b>15227035004070</b>	Başlık 5 mm sac plakadan imaldir. Mil Ø 35 mm çapında, dolu milden, kare dişli vidalı ve sfero döküm somunludur. Yükseklik ayarlamalarında, kiriş altı kalıp dikmelerinde kullanılır.  <i>Headin is made from 5 mm thick sheet iron. Adjustable jack is in a diameter of 35 mm, solid webbet, square shape threaded and with a nodular casted nut. Used for height adjustments with under beam mold props</i>	H= 70 cm	<b>7.75</b>

## Fincanlı Tip İskele Sistemi- Cup-lock Type Scaffolding System

Fincanlı iskele döşeme kalıp sistemi; asmolon, kirişli veya kaset tüm döşemelerde pratik ve ekonomik çözümler üreten bir sistemdir. Zeminde veya döşemede olan kot farklılıkları bu sistemde kolayca çözülebilir. Hem de cephe iskelesi olarak da kullanılır. Kurulumu ve sökümü çok kolaydır. Dört yatay eleman dikey elemana bir noktada tek bir çekiç darbesiyle sabitlenir. Dikme elemanlar üzerindeki 50 veya 100 ara ile yerleştirilen kilitleme elemanları yatay elemanların kilitleme noktalarıdır. Kilitleme elemanları, dikme elemanına kaynatılmış alt tas ve dikme elemanı üzerinde hareket eden üst taşdan oluşur. Her türlü döşemede kullanılır. Yüksek yük taşıma kapasitesine sahiptir. 50 cm fincan aralıklı olan dikme elemanlar yatayda bağlandığında 6 tona kadar, 100 cm fincan aralıklı dikme elemanlar ise 5 tona kadar yük taşıma kapasitesine sahiptir.

Malzemeler istiflendiğine çok az yer kaplar.

Sistem az sayıda elemandan oluşmaktadır.

Kurulumu çok kolaydır.

Yük taşıma kapasitesi çok yüksektir.







### FİNCANLI İSKELE YÜK TAŞIMA KAPASİTESİ CUP-LOCK SCAFFOLDING LOAD BEARING CAPACITY

Burkulma Hesapları TS 648, DIN 4114 Teknik Kriterlerine göre yapılmıştır.  
*Twisting calculations made compliance to TS 648, DIN 4114 technical criterias*

<i>Dikey Bağlantı Aralığı / Vertical Connection Gap</i>	<i>Dikey Eksenel Yük / Vertical Axial Load</i>
50 cm	5850 kg
100 cm	4800 kg
150 cm	3550 kg
200 cm	2380 kg
250 cm	1520 kg
300 cm	1060 kg









Ürün Kodu İtem No	Ürün Açıklaması Description	Ağırlık Weightkg
15225048301050	<b>CUPLOCK İSKELE DİKME ELEMANI / 50 cm FİNCAN</b>	H= 50 cm (1 fincan/cup) <b>2.35</b>
15225048302100	<b>Prop component / with 50 cm cup-lock gap</b>	H= 100 cm (2 fincan/cup) <b>4.69</b>
15225048303150		H= 150 cm (3 fincan/cup) <b>7.04</b>
15225048304200	Ø 48x3 mm borudan üretilir. Borularda; Her 50 cm de fincan ve üst taş bulunmaktadır.	H= 200 cm (4 fincan/cup) <b>9.39</b>
15225048305250	Fincanlarla 5 mm kalınlığında A1 kalite çelikten üretilir. Üst taşlar sfero dökümdür. Kaynaklar otomatik gaz altı robotlar ile yapılır,	H= 250 cm (5 fincan/cup) <b>11.73</b>
15225048306300		H= 300 cm (6 fincan/cup) <b>14.08</b>
<p><i>Made from dia 48x3 mm tube tubes are furnished with cups and upper vessel at every 50 cm distance Cups are made of A1 quality steel of 5 mm thickness Upper vessels are nodular casted. Welding is made by automatic robots.</i></p>		



1525048301100	<b>CUPLOCK İSKELE DİKME ELEMANI / 100 cm FİNCAN</b>	H= 100 cm (1 fincan/cup) <b>3.98</b>
1525048302150	<b>ARALIKLI Prop component with 100 cm cup-lock gap</b>	H= 150 cm (2 fincan/cup) <b>6.32</b>
1525048302200		H= 200 cm (2 fincan/cup) <b>8.06</b>
1525048303250	Ø 48x3 mm borudan üretilir. Borularda; Her 100 cm de fincan ve üst taş bulunmaktadır.	H= 250 cm (3 fincan/cup) <b>10.30</b>
1525048303300	Fincanlar 5 mm kalınlığında A1 kalite çelikten üretilir. Üst taşlar sfero dökümdür. Kaynaklar otomatik gaz altı robotlar ile yapılır.	H= 300 cm (3 fincan/cup) <b>11.58</b>
<p><i>Made from dia 48x3 mm tube tubes are furnished with cups and upper vessel at every 100 cm distance cups are made of A1 quality steel of 5 mm thickness upper vessels are nodular casted. Welding is made by automatic robots.</i></p>		



	Ürün Kodu İtem No	Ürün Açıklaması Description		Ağırlık Weightkg
	<b>15226048250070</b>	<b>CUPLOCK İSKELE YATAY BAĞLANTI ELEMANI</b>	L= 70 cm	<b>2.34</b>
	<b>15226048250095</b>	<b>Cuplock Horizontal Connection Component (Ledger)</b>	L= 95 cm	<b>3.02</b>
	<b>15226048250145</b>	Ø 48 x 2.5 mm borudan üretilir	L= 145 cm	<b>4.42</b>
	<b>15226048250195</b>	Her iki ucuna dövme çelikten yapılan bademler kaynatılmıştır.	L= 195 cm	<b>5.80</b>
	<b>15226048250245</b>	Made from TSE certified tubes of dia 40 x 2.5 mm Forget steel ledger blades	L= 245 cm	<b>7.13</b>
	<b>15226048250295</b>	welded to both ends.	L= 295 cm	<b>8.50</b>
	<b>15325000000001</b>	<b>NİPEL Vertical Component Connector</b>	H= 25 cm	<b>0.68</b>
		Dikme elemanlarının birbirine bağlantısı için kullanılır. Ø 40 x 2.5 mm borudan imal edilmektedir.		
		Used for connecting the vertical components to eachother. Made from dia 40 x 2.5 mm tuba		
	<b>15227035001050</b>	<b>ALT AYAR MİLİ (Dolu Mil) Lower adjustment component</b>	H= 50 cm	<b>4.65</b>
	<b>15227035001075</b>	Mil Ø 35 mm çapında, dolu milden veya 60 x 4.00 mm boru milden kare dişli vidalı ve sfero döküm somunludur. Taban plakası 150 x 150 x 5 mm sacdan kabartmalı olarak imal edilmektedir.	H= 75 cm	<b>6.20</b>
	<b>15227035001100</b>		H= 100 cm	<b>7.70</b>
		Adjustable jack is in a diameter of 35 mm solid webbed, square shape threaded and with a nodular custed nut. Base plates are made in embossed style, out of 150 x 150 x 5 mm sheet-iron		
	<b>15227035005050</b>	<b>AYARLI DÖRT YOLLU BAŞLIK H20 Adjustable 4-way heading H20</b>	H= 50 cm	<b>8.41</b>
	<b>15227035005075</b>	Başlık 165 x 250 x 8 mm sac plakadan, kulaklar 40x40x4 mm sac dan imaldir. Mil Ø 35 mm çapında dolu milden, kare dişli vidalı ve sfero döküm somunludur. Yükseklik ayarlamalarında, beton altı kalıp dikmelerinde kullanılır.	H= 75 cm	<b>9.15</b>
	<b>15227035005100</b>		H= 100 cm	<b>11.58</b>
		Heading is made from 165x250x8 mm sheet-iron plate. Ears are made from 40x40x4 mm sheet-iron. Adjustable jack is in a diameter of 35 mm, solid webbed, square shape threaded and with a nodular casted nut. Used for height adjustments with under mold props.		

Ürün Kodu İtem No	Ürün Açıklaması Description	Ağırlık Weightkg
 <p><b>15227040255020</b></p>	<p><b>DÖRT YOLLU BAŞLIK AS</b> <b>Four-Way Heading HS</b></p> <p>Başlık 165x250x8 mm sac plakadan imaldir. Kulaklar 40x40x4 mm den boru 40'lik borudan imaldir.</p> <p><i>Headin is made from 165x250x8 mm sheet-iron plate. Ears are made from 40x40x4 mm sheet-iron. Tube has a diameter of 40 mm.</i></p>	<b>4.68</b>
 <p><b>15227035003050</b> <b>15227035003075</b></p>	<p><b>ÜST AYAR MİLİ (UB) (Dolu mil)</b> <b>Upper adjustment component with U-head</b></p> <p>H= 50 cm H= 75 cm</p> <p>Başlık 5 mm sac plakadan imaldir. Mil Ø 35 mm çapında, dolu milden, kare dişli vidalı ve sfero döküm somunludur. Yükseklik ayarlamalarında, beton altı kalıp dikmelerinde kullanılır.</p> <p><i>Hading is made from 5 mm thick sheet iron. Adjustable jack is in a diameter of 35 mm, solid webbet, square shape threaded and with a nodular casted nut. Used for heght adjustments with under mold props.</i></p>	<b>4.38</b> <b>6.20</b>
 <p><b>15227035004050</b> <b>15227035004070</b></p>	<p><b>ÜST AYAR MİLİ (TB) (Dolu Mil)</b> <b>Upper adjustment component with T-head</b></p> <p>H= 50 cm H= 75 cm</p> <p>Başlık 5 mm sac plakadan imaldir. Mil Ø 35 mm çapında, dolu milden, kare dişli vidalı ve sfero döküm somunludur. Yükseklik ayarlamalarında kiris altı kalıp dikmelerinde kullanılır.</p> <p><i>Heading is made from 5 mm thick sheet iron. Adjustable jack is in a diameter of 35 mm, solid webbet, square shape threaded and with a nodular casted nut. Used for height adjustments with under beam mold props.</i></p>	<b>5.95</b> <b>7.75</b>
 <p><b>15226000000070</b> <b>15226000000100</b></p>	<p><b>CUPLOCK İSKELE KONSOLU</b> <b>Cuplock Scaffolding Console</b></p> <p>L= 70 cm L= 100 cm</p> <p>Ø48X2.5 mm borudan imaldir. Saçak ve balkon çıkıntılarında iskeleyi dışa taşırmada kullanılır.</p> <p><i>Heading is made from 5 mm thick sheet iron. Adjustable jack is in a diameter of 35 mm, solid webbet, square shape threaded and with a nodular casted nut. Used for height adjustments with under beam mold props.</i></p>	<b>7.50</b> <b>8.20</b>

## H20 Ahşap Kiriş Kullanma mesafeleri

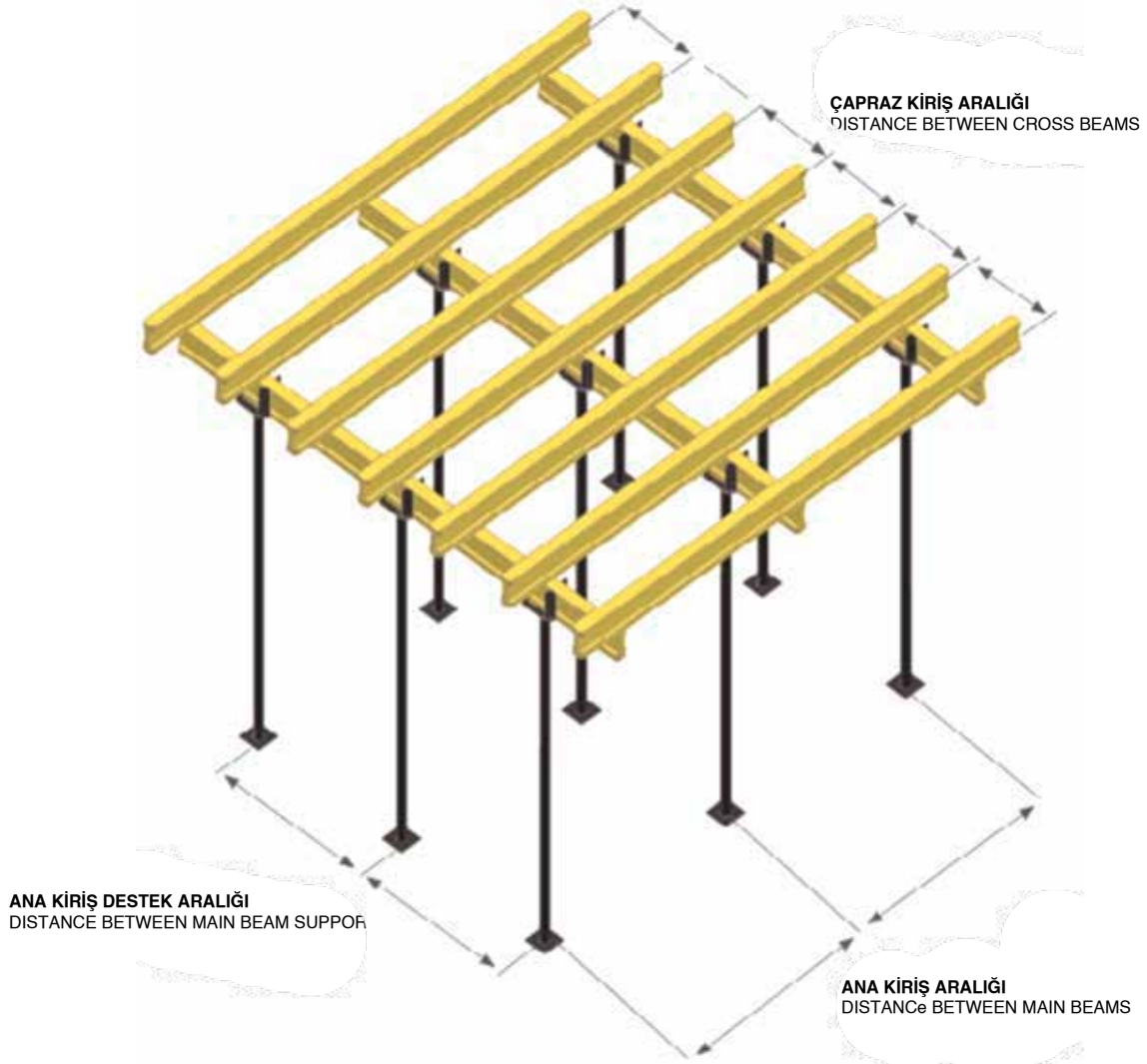





		Çapraz Kiriş Aralığı (cm)											
		Distance Between Crossbeams											
		38	50	75	100	125	150	175	200	225	250	300	350
Döşeme Kalınlığı	Toplam Yük	Ana Kirişler Arası Max. Mesafe / Max. Distance Between Main Beams											
Floor Thickness	Total Load												
cm	kN/m <sup>2</sup>												
10	4,30	353	320	280	254	236	222	211	202	194	187	171	146
12	4,82	339	308	269	245	227	214	203	194	187	180	152	130
14	5,34	328	238	260	237	219	207	196	188	180	165	137	118
16	5,86	318	289	252	229	213	200	190	182	167	150	125	107
18	6,38	309	281	245	223	207	195	185	172	153	138	115	99
20	6,90	301	274	239	217	202	190	180	159	142	128	106	91
22	7,42	294	267	233	212	197	185	160	148	132	119	99	85
24	7,94	287	261	228	207	192	181	158	339	123	111	92	79
26	8,46	281	256	223	203	188	173	149	330	116	104	87	74
28	8,98	276	251	219	199	185	163	140	122	100	96	82	70
30	9,50	271	246	215	195	181	154	132	116	102	93	77	66
40	12,10	250	227	198	180	145	121	104	91	81	73	61	52
50	14,70	234	212	186	150	120	100	86	75	67	60	51	43
60	17,30	222	201	169	127	102	85	73	64	57	51	42	36

### Döşeme Panoları

Döşeme panoları 2.00 ve 2.50 mm sacdan kıvrırma yöntemi ile istenilen ebatta projeye göre üretilir. Standart olarak 20x100, 25x100,30x100,...50x100 cm şeklinde üretilmektedir. Kullanım ömrü çok fazladır.

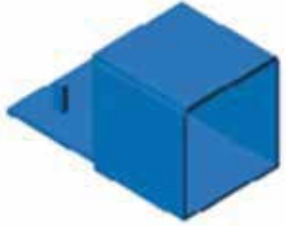



	Ürün Kodu İtem No	Ürün Açıklaması Description		Ağırlık Weightkg
	<b>15250002510100</b>	<b>SAC KIVIRMA PANO YATAY KUŞAKLI</b> <b>Curved Sheet-iron Panel With</b> <b>Horizontal Waler</b>	10x100 cm	<b>4.10</b>
	<b>15250002515100</b>		15x100 cm	<b>5.10</b>
	<b>15250002520100</b>	2,5 mm sacdan imal edilir. Yatay kuşaklar ile desteklenmiştir.	20x100 cm	<b>6.50</b>
	<b>15250002525100</b>	Made of sheet iron of thickness 2,5 mm Support given by horizontal walers	25x100 cm	<b>7.71</b>
	<b>15250002530100</b>		30x100 cm	<b>8.75</b>
	<b>15250002540100</b>		40x100 cm	<b>11.60</b>
	<b>15250002550100</b>		50x100 cm	<b>14.50</b>
	<b>15250012550100</b>	<b>SAC KIVIRMA PANO DİKEY KUŞAKLI</b> <b>Curved Sheet-Iron Panel With Vertical</b> <b>Waler</b>	50x100x2,5	<b>15.60</b>
	<b>15250012050100</b>		50x100x2,0	<b>12.50</b>
	<b>15250012040100</b>	2,5 mm sacdan imal edilir. Dikine kuşaklar ile desteklenmiştir.  Made of sheet iron of thickness 2,5 mm. Support given by vertical walers	40x100x2,0	<b>11.05</b>
	<b>15270020000001</b>	<b>MAHYA BAŞLIĞI</b> <b>Timber Beam Heading</b>		<b>1.40</b>
		3 mm sacdan imal edilir. Döşeme kalıbı altı ahşap kirişleri kiriş kalıbı kanatlarına taşımak için kullanılır.  Made of 3 mm sheet iron.Used for connecting the slab undermold timber beams to the wing sides of the beam molds.		
	<b>15340000000100</b>	<b>ÇİROZ (YAYLI TAKVİYE KİLİDİ)</b> <b>SPRING REINFORCED LOCK</b>		<b>0.40</b>
		Kalıbı sıkıştırmak için kullanılır.  Used for fastening the mold.		

- **CEPHE İSKELE SİSTEMLERİ- Facade Scaffolding Systems**  
**Flanşlı Tip Cephe İskelesi - Flanged Facade Scaffolding System**



**Kmk Korkmaz** tarafından üretilen flanşlı tip cephe iskelesi aynı zamanda döşeme iskelesi olarak kullanılan Türkiye'deki en yaygın iskele sistemidir. Flanşlı cephe iskelesinde iskele derinliği genel olarak 70 cm olup uzunluğu 300 cm'dir. Dikme elemanlar Ø48x3 mm TSE kalite belgeli borulardan, yatay elemanlar ise Ø48x2.50 mm yine TSE kalite belgeli borulardan otomatik gaz altı kaynak robotlarında el değmeden üretilmektedir. Kurt ağzı denilen kilitleme elemanlarına kalıplarda özel form verilmektedir. Dikme elemanları üzerindeki flanşlar 8 mm kalınlığındadır. Flanş aralıkları 50 cm veya 100 cm olarak üretilmektedir. Yataylardaki kurt ağzı 4 mm sac olup kamalar çekiç darbesine dayanıklı olması için ST 44 kalitedeki sert sacdan yapılır. Kamaların ucunda kurt ağzından düşmeyi önlemesi için kabartma veya perçin vardır.



Ürün Kodu İtem No	Ürün Açıklaması Description	Ağırlık Weightkg
	<b>15220048301050</b> Flanşlı İskele Dikme Elemanı 50 (1F)	<b>2.50</b>
	<b>15220048302100</b> Flanşlı İskele Dikme Elemanı 100 (2F)	<b>4.75</b>
	<b>15220048303150</b> Flanşlı İskele Dikme Elemanı 150 (3F)	<b>7.15</b>
	<b>15220048304200</b> Flanşlı İskele Dikme Elemanı 200 (4F)	<b>8.85</b>
	<b>15220048305250</b> Flanşlı İskele Dikme Elemanı 250 (5F)	<b>11.20</b>
	<b>15220048305250</b> Flanşlı İskele Dikme Elemanı 300 (6F)	<b>13.40</b>
	<b>15220048301100</b> Flanşlı İskele Dikme Elemanı 100 (1F)	<b>4.40</b>
	<b>15220048302150</b> Flanşlı İskele Dikme Elemanı 150 (2F)	<b>6.75</b>
	<b>15220048302200</b> Flanşlı İskele Dikme Elemanı 200 (2F)	<b>8.00</b>
	<b>15220048303250</b> Flanşlı İskele Dikme Elemanı 250 (3F)	<b>10.40</b>
	<b>15220048303300</b> Flanşlı İskele Dikme Elemanı 300 (3F)	<b>12.00</b>

	Ürün Kodu İtem No	Ürün Açıklaması Description	Ağırlık Weightkg
	15221048250070	Flanşlı İskele Yatay Bağlantı 70	2.45
	15221048250100	Flanşlı İskele Yatay Bağlantı 100	3.25
	15221048250150	Flanşlı İskele Yatay Bağlantı 150	4.80
	15221048250200	Flanşlı İskele Yatay Bağlantı 200	6.30
	15221048250250	Flanşlı İskele Yatay Bağlantı 250	7.80
	15221048250300	Flanşlı İskele Yatay Bağlantı 300	9.20
	15227035001050	Alt Ayar Mili 35/500 (Dolu Mil)	4.65
	15227035001075	Alt Ayar Mili 35/750 (Dolu Mil)	6.20
	15227038401050	Alt Ayar Mili 38/500 (38x4)	3.00
	15227038401075	Alt Ayar Mili 38/750 (38x4)	3.67
	15221010000025	Flanşlı İskele Bina Duvar Dayama 25	0.95
		Flanşlı İskele Bina Duvar Dayama 50	
	15221050000070	Flanşlı İskele Konsolu 70	7.90
	15221050000100	Flanşlı İskele Konsolu 100	10.20





	Ürün Kodu İtem No	Ürün Açıklaması Description	Ağırlık Weightkg
	<b>15221030000025</b>	Flanşlı İskele Başlangıç Ayak 25	<b>1.75</b>
	<b>15221000000010</b>	Flanşlı İskele Başlangıç Ayak Bağlantı 80-120	<b>6.50</b>
		<b>FLANŞLI İSKELE ÇAPRAZI</b> <i>Diagonal Connection Component</i>	
	<b>15221048252225</b>	Flanşlı İskele Çaprazı (Diagonal) 225 (DKA)	<b>8.90</b>
	<b>15221048252275</b>	Flanşlı İskele Çaprazı (Diagonal) 275 (DKA)	<b>9.24</b>
	<b>15221048252325</b>	Flanşlı İskele Çaprazı (Diagonal) 325 (DKA)	<b>10.45</b>
	<b>15221048252375</b>	Flanşlı İskele Çaprazı (Diagonal) 375 (DKA)	<b>11.40</b>

## Güvenlikli H Tipi İskele Cephe Sistemleri

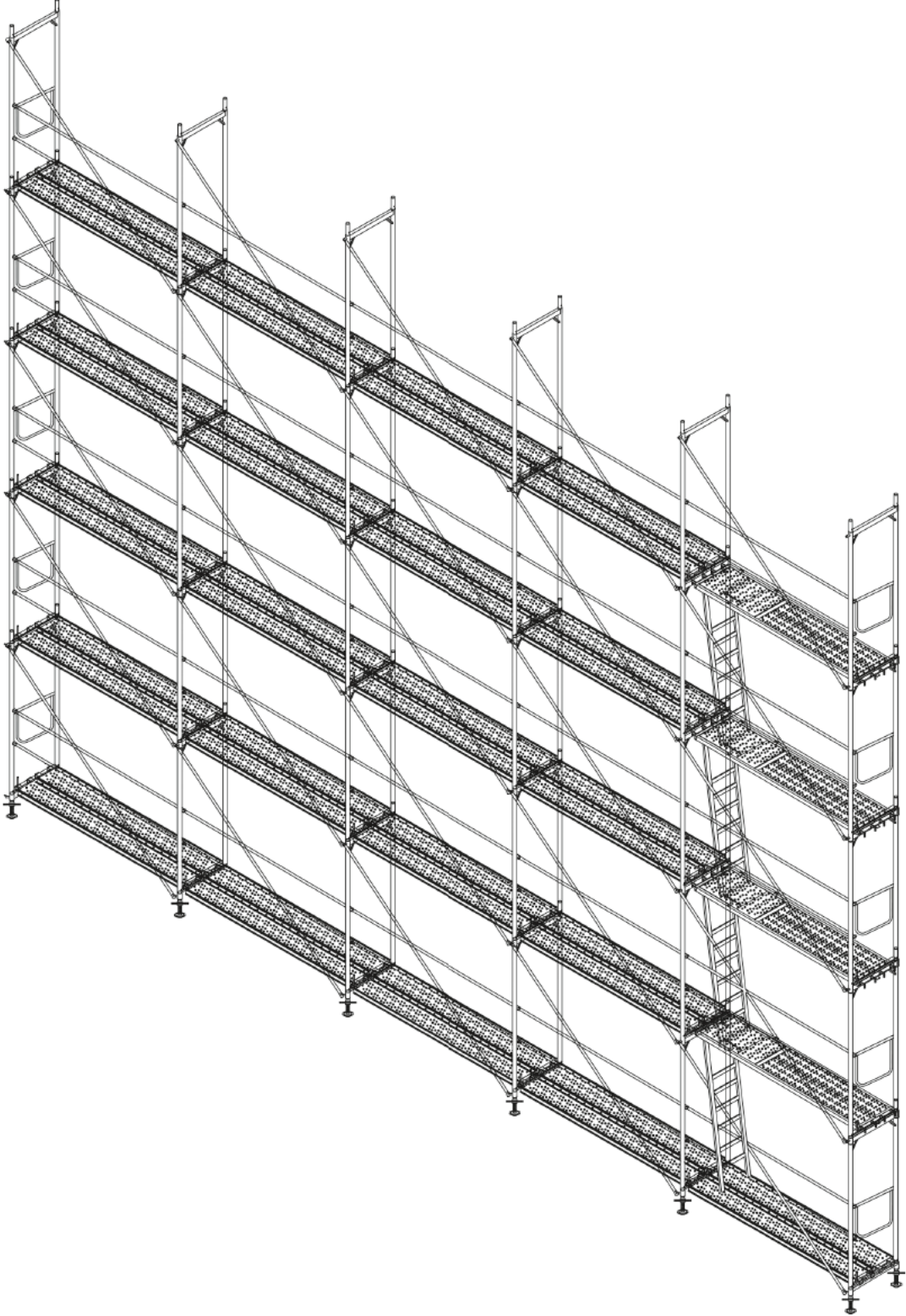
*Kmk Kormaz tarafından üretilen H Tipi Güvenlikli Cephe İskelesi olarak kullanılan çerçeve iskele sistemidir. H Tipi Güvenlikli Cephe İskelesinde, iskele derinliği genel olarak 74 cm olup yüksekliği 200 cm ve yatay uzunluğu 250 cm'dir. H Tipi çerçeve Q48x3 mm borulardan, çerçeve elemanları ise 40x60x2.5 mm ve 50x20x2.5 mm profil ile bağlantılı demiri ve emniyetli iskele pimi bağlantı parçaları bileşenleri çerçeve sistemini tamamlayıcıdır.*

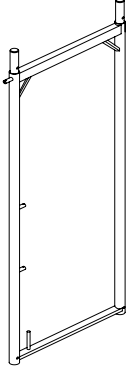
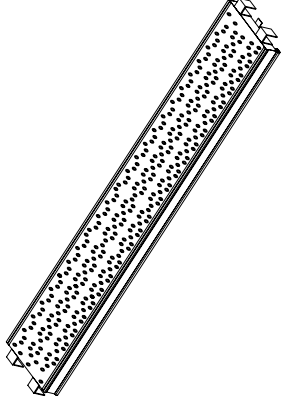
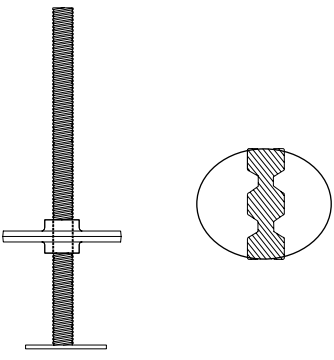

	Ürün Kodu Item No	Ürün Açıklaması Description	Ağırlık Weightkg
	<b>15223264874200</b>	<b>H ÇERÇEVE ELEMANI</b> <i>Frame Component</i> H İskele Ayağı 74*200	<b>18.30</b>
	<b>1522821602257</b>	<b>DIŞ CEPHE SAC KALAS</b> <i>Walking Platform (Steel Plank)</i> Yürüme Platformu Sac Kalas B:32 L:257	<b>19.00</b>
	<b>1522821602207</b>	Yürüme Platformu Sac Kalas B:32 L:207	<b>15.80</b>
	<b>15227138401050</b>	<b>ALT AYAR MİLİ</b> <i>Lower Adjustment Component</i> Alt Ayar Mili 38/500 (38x4) (EG)	<b>3.20</b>
	<b>15227138401075</b>	Alt Ayar Mili 38/750 (38x4) (EG)	<b>3.67</b>
	<b>15227138401100</b>	Alt Ayar Mili 38/1000 (38x4) (EG)	<b>4.50</b>
	<b>15227135001050</b>	Alt Ayar Mili 35/500 (Dolu Mil) (EG)	<b>4.65</b>
	<b>15227135001075</b>	Alt Ayar Mili 35/750 (Dolu Mil) (EG)	<b>6.25</b>
	<b>15227135001100</b>	Alt Ayar Mili 35/1000 (Dolu Mil) (EG)	<b>7.80</b>
	<b>15223264800074</b>	<b>H İSKELE BAŞLANGIÇ AYAĞI</b> <i>Scaffolding Start Foot Component</i> H İskele Başlangıç Ayağı	<b>4.40</b>

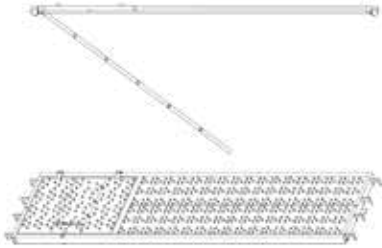
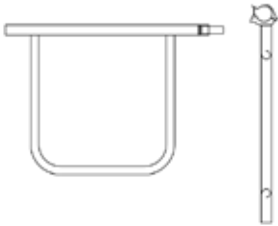
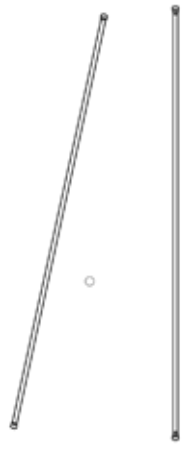
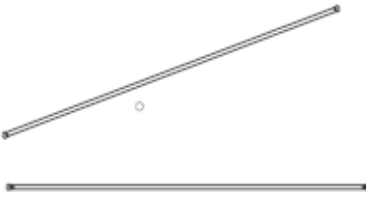
	Ürün Kodu İtem No	Ürün Açıklaması Description	Ağırlık Weightkg
	<b>15228220150257</b>	<b>TEKMELİK</b> <i>Scaffolding Heel Lenght</i> Tekmelik Sac Yüzeyle L:257	<b>7.15</b>
	<b>15228220150074</b>	Tekmelik Sac Yüzeyle L:74	<b>2.50</b>
	<b>15228213563257</b>	YÜRÜME PLATFORMU MERDİVENLİ Valking Platform Ledder Sheet Yürüme Platformu Merdivenli B:63 L:257	<b>48.40</b>
	<b>15223264800074</b>	<b>GÜVENLİKLİ YATAY BAĞLANTI ELEMANI</b> <i>Safety Horizontal Connection Component</i> H İskele Güvenlik Yatayı 74	<b>3.30</b>
	<b>15223244025325</b>	H İSKELE ÇAPRAZ BAĞLANTI ELEMANI <i>Diagonal Connection Component</i> H İskele Çaprazı (Diagonal) 325	<b>8.60</b>
	<b>15223243420257</b>	H İSKELE YATAYI 257 Horizontal Connection H İskele Yatayı 257	<b>3.90</b>







